

MILLER[®]

by SPERIAN



90005150 ind A



CE

Index

Picture guide	3
GB English.....	7
F Français.....	9
D Deutsch.....	11
E Español.....	13
P Português.....	15
NL Nederlands.....	17
DK Dansk.....	19
FIN Suomi.....	21
NOR Norsk.....	23
SWE Svenska.....	25
I Italiano.....	27
PL Polska.....	29
Inspection sheet	31

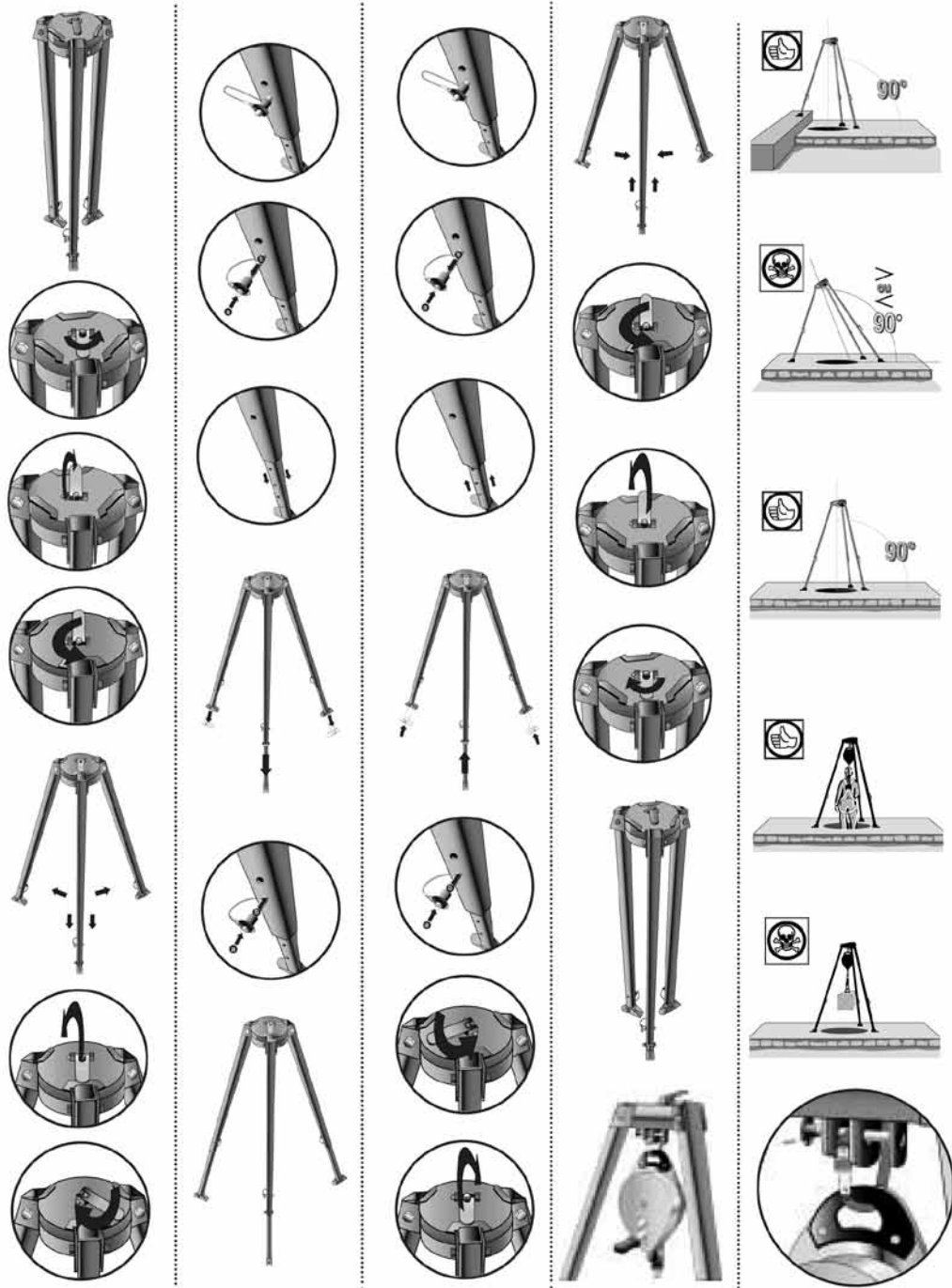

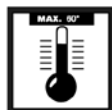
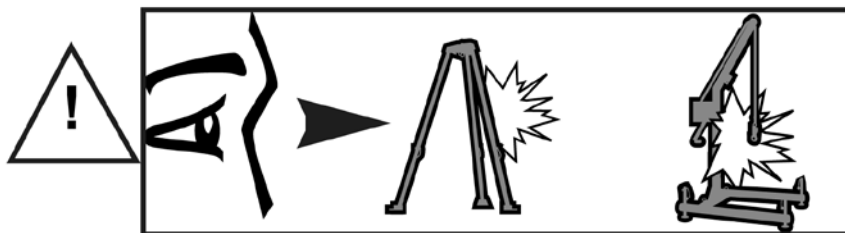
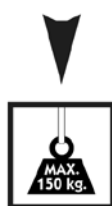
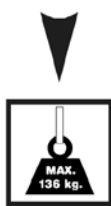
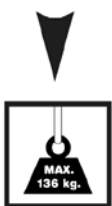
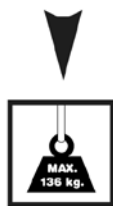
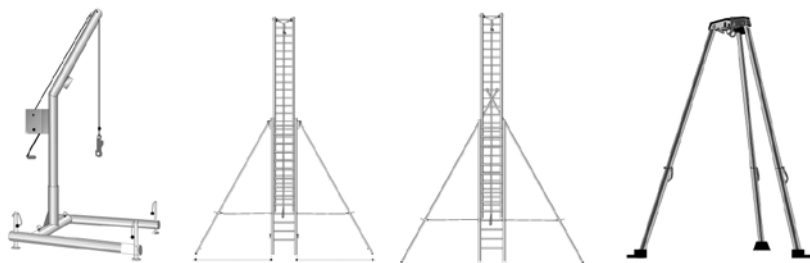

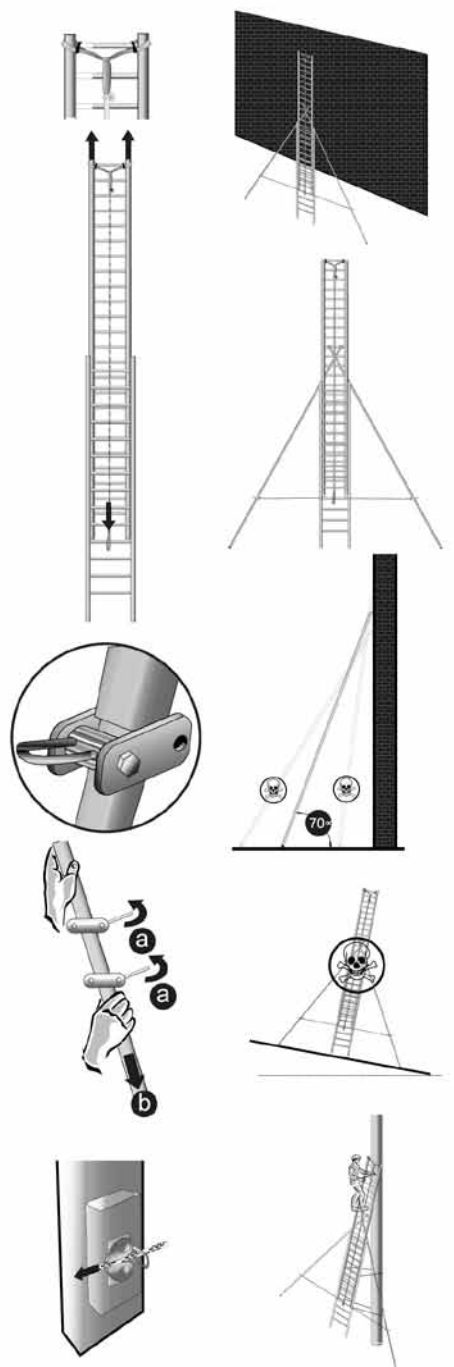
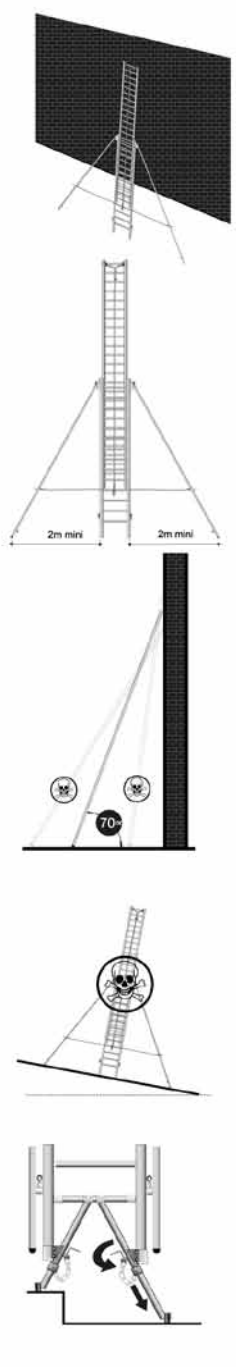
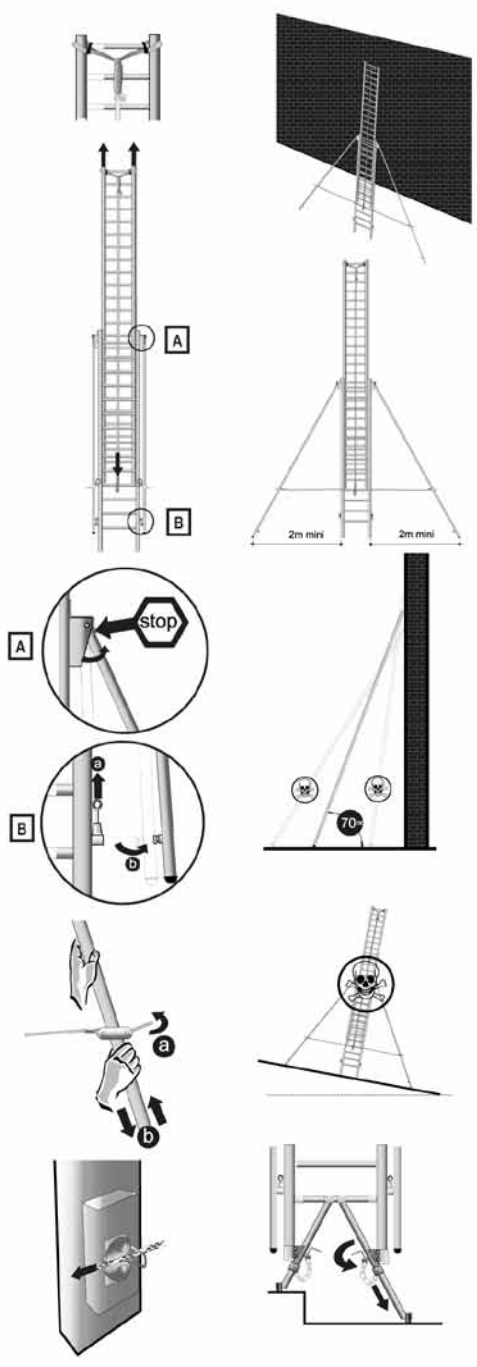



1



2



3

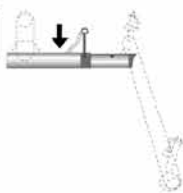

4

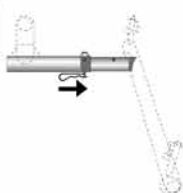

5

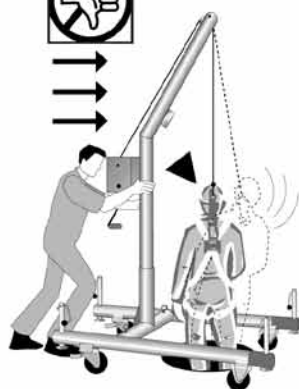

6





General instructions for use

MOBILE ANCHORAGE POINT

IMPORTANT POINTS

You have just acquired Personal Protective Equipment (PPE) and we thank you for your confidence. In order for this product to meet all your requirements, we ask you **BEFORE EACH USE**, to follow the instructions in this manual.

Disregarding the instructions described in this manual could give rise to some serious repercussions. We advise that you re-read these instructions from time to time. In addition, the Supplier or his agent declines all responsibility for any use, storage methods or maintenance carried out in any other manner than that described in this manual.

IF THE BUYER IS NOT THE END USER, IT IS IMPORTANT THAT THESE INSTRUCTIONS ARE GIVEN TO THE LATTER.

ATTENTION

Activities at height are dangerous and can bring about serious accidents and injuries. We remind that you are personally responsible in the case of an accident, injury or fatality to either yourself or a third party during or following the use of one of our products. The use of our products is reserved for competent people, who have gone through the proper training or who are operating under the supervision and instruction of a competent and experienced person. Ensure that you have been adequately trained in the use of this PPE and make sure that you have fully understood how it works. If there is any doubt, do not take any risks but seek advice. A good physical condition is obligatory in order to carry out work from a height.

TRIPOD

Conforms to standard EN795 class B

Installation: Set up the tripod, unlock the locking section using the locking lever by unscrewing and/or lifting it then turning it so that the impressions face each foot. Spread the feet as far as the stops and tighten the locking plate (it must not be possible to close the feet without using the locking system). One foot after another, select the operating height. To do this, remove the attaching split pin, set the foot to the appropriate height then put the split pin back. Before using it, check the stability of the tripod and make sure that each foot stands on a stable surface.

The tripod is designed for use with individual fall arrest protection equipment (cf. EN363) and rescue equipment. It has been put through tests to Standard EN795 (b). The anchorage rings at the head are suitable as an anchorage point for one person in the case of use as protection against falls, and for 2 persons for rescue purposes. The anchorage rings are suitable for the use of a descender in conformity with Standard EN341, a mobile fall arrester on a flexible anchorage support in conformity with Standard EN353-2, an energy absorber in conformity with Standard 355, an automatic return fall arrester in conformity with

Standard 3N360, a connector in conformity with Standard EN362, an elevation rescue device in conformity with Standard EN 1496.

EXTENDING BOOM, POTEX

In conformity with Standard EN795 class B

Installation:

Place the base assembly on the ground and fit the right and left base parts into the central sleeve, while making sure that the sleeve is vertical (the assembly must form a U). Adjust the interval between the two legs using the pins and lock each pin with the split pin provided. Then install the anchorage mast in the sleeve (cable within the U, winch at the rear). Adjust the stability of the POTEX with the screw jacks at the ends of the legs. To guarantee your safety, make sure that the assembly is level. Caution, never move the POTEX when it is loaded. The extending boom is designed for use with personal fall arrest protection equipment (cf. EN363), and rescue equipment. It has been put through testing according to Standard EN795 (b). The anchorage plate on the arm is suitable as an anchorage point for a single person when the protection is used against falls, and for 2 persons in case of rescue. This anchorage plate can be used with an energy absorber conforming with Standard EN355.

D.I.F

Conforms to standard EN795 class B

Installation:

Check the attachment and locking of the anchorage support short strap tied around each ladder rung (the self-attaching tape must be wound around the rung). Release the support and the anchorage lines knotted around the bottom part of the ladder. Deploy it and bring it to bear against the facade concerned. Pull on the locking tab and spread one of the brace legs as far as the stop without using force, then deploy it by pressing the release cam (be careful not to exceed the limit identified by a red mark) and repeat the operation for the second leg. Slip in place and take up the slack of the anchorage lines using the points attached to the ladder (it is better to knot the ends) To climb safely, use only a fall arrest system on a flexible anchorage (cf. EN 353-2) as recommended by the manufacturer or his dealer.

The D.LF is designed to be used with fall arrest protection equipment (cf. EN 363). It has been put through testing in accordance with standard EN795 (b). The short strap provided with a dissipator and an anchorage support at the top end is considered as an anchorage point for one person and is unsuitable for use with an energy absorber (cf. EN 355).

I.X.E

Conforms to standard EN795 class B

Installation:

Install the anchorage support on the ladder. To do this, place the loops of the short end straps around the uprights then lock the strap by wrapping around the rung or the top bearing point, using the selfattaching

tape. Deploy it and bring it to bear against the facade or the intervention post concerned. Extend the brace legs to the desired length by pressing the locking cams (be careful not to go beyond the limits identified by a red mark), attach it to the end rung (to the next to last for ladders not provided with a pole support) and check that they cross one another. The locking cams must be outside the working area and the leg without a cursor on the right of ladder. Using the telescopic bar folded as small as possible, check the gap between the legs then lock the system with the cursor. Connect the two legs with the bar. Think about installing locking points to be secured to the ladder. When working on a pole, the anchorage line must pass around the pole. For intervention on a façade, the anchorage line must be slipped over the end of the bar. In both cases, slip the anchorage line into position and take up the slack on the supports (it is advisable to knot the ends). To climb safely, use only a fall arrest system on a flexible anchorage (cf. EN 353-2) as recommended by the manufacturer or his dealer.

The I.X.E. is designed to be used with fall arrest protection equipment (cf. EN 363). It has been put through testing in accordance with standard EN795 (b). The short strap provided with a dissipator and an anchorage support at the top end is considered as an anchorage point for one person and is unsuitable for use with an energy absorber (cf. EN 355). EC type homologation applies solely for the types of ladders identified on the marking of the device. Important recommendation: To guarantee the safety of the users, never use this equipment for handling or lifting. It is not designed for this purpose.

MAINTENANCE & STORAGE

- Protection your equipment and the handling accessories from abrupt handling and avoid shock.
- Clean regularly with clear water and a brush. Dry after washing.
- Store your equipment in a ventilated place.
- Regularly check the state of the attaching parts (pins, screws, split pins, nuts, etc.).
- Regularly check the state of the carabiners, in particular their closing fit and the correct rotation of the trunnion (where applicable).

IMPORTANT RECOMMENDATIONS :

Before each use, it is advisable to carry out an in-depth visual examination in order to assure the integrity of the PPE and take any steps needed to carry rescue in total safety. In the event of your product being contaminated, consult the manufacturer or his agent. If you have any doubts regarding the safety of the product, or if the product has been used to arrest a fall, it is essential for your safety that the PPE be withdrawn from service and either returned to the manufacturer or to a qualified repair centre for checking or destruction. Never try to modify or repair a piece of PPE yourself; only the manufacturer or a repair centre are able to carry out these repairs. These instructions must be kept with the product.

IMPORTANT

These instructions must be kept with the product. This PPE must be examined at least once a year by the manufacturer or by an approved person and the check must

be logged in the logsheet supplied in the appendix. The maximal life of PPE that is predominantly metal is evaluated as being unlimited but, however, this maximal life is reduced to 10 years after the date of manufacture for non-opening products. However, the following factors may reduce the performance of the product and the life duration: incorrect storage, incorrect use, fall arrest, mechanical deformation, contact with chemicals (acids and alkalis), exposure to high sources of heat > 60°C.

ANCHORAGE POINT :

It is preferable to use an anchorage point situated above the user. If possible, use structural anchorage points that conform to the standard EN795 intended for this purpose. The resistance of the anchorage point must, in all cases, be superior to 10KN and : • be situated above the operator • in the vertical axis to the work surface. (maxi. angle +/-30°)

CARABINER

Connector Conform o the Norm EN 362 When the carabiner is used to fix to an anchorage point, check that the anchorage point:

- is situated ABOVE the user
- has a minimum resistance of 10 KN

AT THE MOMENT OF CONNECTION TO THE CARABINER, CHECK THAT THE LOCKING SYSTEM IS CORRECTLY IN PLACE.

ATTENTION

The carabiner is an essential element for your safety. We therefore recommend that you:

- attribute the connector to one person in particular, where possible
- check the carabiner before each use in order to safeguard against any distortion, any sign of use and to verify the good functioning of the locking system.
- do not attach and remove it several times during the same working day, if it has a manual lock

IN THE SAME WAY, IF THE CARABINER HAS BEEN USED TO STOP A FALL, IT IS ESSENTIAL FOR SAFETY REASONS TO RETURN IT FOR CHECKS.



Instructions générales

POINT D'ANCRAGE MOBILE

REMARQUES IMPORTANTES

Vous venez d'acquérir un équipement de protection individuelle (EPI) et nous vous remercions de votre confiance. Afin que ce produit vous donne entière satisfaction, nous vous demandons, **AVANT CHAQUE MISE EN SERVICE** de suivre les instructions de ce manuel.

Le non respect des consignes décrites dans ce manuel pourrait avoir des répercussions graves. Nous vous conseillons de relire périodiquement ces instructions. De plus le fabricant ou son mandataire décline toute responsabilité en cas d'utilisation, de stockage ou d'entretien, effectué d'une manière autre que ce que nous vous décrivons dans ce manuel.

SI L'ACQUÉREUR N'EST PAS L'UTILISATEUR, IL DEVRA IMPÉRATIVEMENT FAIRE PARVENIR CES INSTRUCTIONS A CE DERNIER.

ATTENTION

Les activités en hauteur sont des disciplines dangereuses qui peuvent provoquer des accidents et des blessures graves. Nous vous rappelons que vous assumez personnellement la responsabilité en cas d'accident, de blessure ou de décès pendant ou suite à l'utilisation de nos produits, à vous-même ou à une tierce personne. L'utilisation de nos produits est réservée à des personnes compétentes, ayant suivi une formation adéquate ou, sous la responsabilité d'un supérieur compétent. Entraînez-vous à l'usage de cet EPI et assurez vous d'avoir pleinement compris son fonctionnement. En cas de doute, ne prenez pas de risque mais renseignez-vous ! Une bonne condition physique est obligatoire pour effectuer des travaux en hauteur.

TRÉPIED

conforme à la norme EN795 classe B

Mise en place :

Dresser le trépied, débloquer la plaque de verrouillage via le levier de blocage en le dévissant et/ou en le relevant, tourner celle-ci pour positionner les empreintes en face de chaque pied. Ecarter les 3 pieds jusqu'en butée, resserrer la plaque de verrouillage (il ne doit plus être possible de refermer les pieds sans agir sur le système de verrouillage). Pied après pied, sélectionnez la hauteur d'utilisation. Pour cela, ôtez la goupille de fixation, réglez le pied à la hauteur adéquate, puis remettez la goupille en place. Avant l'utilisation vérifiez la stabilité du trépied et assurez-vous que chaque pied repose sur une surface stable.

Le trépied est destiné à être utilisé avec des équipements de protection contre les chutes de hauteurs (cf. EN363), ainsi qu'avec des équipements de sauvetage. Il a été soumis à des essais suivant la norme EN 795 (b). Les anneaux d'ancrage situés à sa tête conviennent comme point d'ancrage pour une seule personne, en cas d'utilisation en protection contre les chutes et pour deux personnes,

en cas de sauvetage. Les anneaux d'ancrage conviennent à l'utilisation d'un absorbeur d'énergie conforme à la norme EN355.

POTENCE EXTENSIBLE, POTEX

conforme à la norme EN795 classe B

Mise en place :

Posez l'ensemble de la base sur le sol, emboîtez les deux parties d'embase droite et gauche dans le fourreau central, tout en veillant à ce que fourreau soit en position verticale, (l'ensemble doit former un U). Réglez l'écartement de deux pieds à l'aide des axes et condamnez chaque axe avec les goupille fournies. Placez ensuite le mât d'ancrage dans le fourreau, (câble à l'intérieur du U, treuil à l'arrière). Réglez la stabilité de POTEX à l'aide des vérins situés aux extrémités des pieds. Pour garantir votre sécurité, veillez à ce que l'ensemble soit de niveau. Attention ne déplacez jamais le Potex en charge.

La potence est destinée à être utilisée avec des équipements de protection contre les chutes de hauteurs (cf. EN363), ainsi qu'avec des équipements de sauvetage. Elle a été soumise à essais suivant la norme EN 795 (b). La platine d'ancrage située sur le bras convient comme point d'ancrage pour une seule personne, en cas d'utilisation en protection contre les chutes et pour deux personnes, en cas de sauvetage. Cette platine d'ancrage peut être utilisée avec un absorbeur d'énergie conforme à la norme EN355.

D.I.F

conforme à la norme EN795 classe B

Mise en place :

Vérifier le maintien et le verrouillage du sanglon du support d'assurage cravaté autour de chaque montant d'échelle (les rubans autoaccrochant doivent être enrouler autour de l'échelon). Libérer le support et les drisses de maintien nouer autour de la partie basse de l'échelle. Déployer et mettez celle-ci en appui sur la façade d'intervention. Ecarter jusqu'en butée sans forcer une jambe de force après avoir tirer sur le loquet de verrouillage, et déployée celle-ci en appuyant sur la came de blocage (Attention ne pas dépasser la limite identifiable d'une marque rouge), répéter l'opération pour la deuxième jambe. Enfiler et tender légèrement chaque drisse de maintien dans les taquets fixés sur l'échelle (il est conseillé de nouer les extrémités). Pour l'ascension en toute sécurité n'utiliser que l'antichute mobile sur support d'assurage flexible (cf. EN353-2), recommandez par le fabricant ou son mandataire .

Le D.I.F est destiné à être utilisé avec des équipements de protection contre les chutes de hauteurs (cf. EN363). Il a été soumis à des essais suivant la norme EN795 (b). Le sanglon équipé d'un dissipateur et d'un support d'assurage en extrémité haute est considéré comme point d'ancrage pour une seule personne, il ne convient pas à l'utilisation d'un absorbeur d'énergie (cf. EN355).

I.X.E

conforme à la norme EN795 classe B

Mise en place :

Mettez en place le support d'assurage sur l'échelle, pour cela passer les boucles du sanglon d'extrémité autour des montants, puis verrouillez celui-ci en entourant l'échelon ou l'appui poteau par l'intermédiaire des rubans auto-acrochant. Déployer l'échelle et mettez celle-ci en appui sur la façade ou le poteau d'intervention. Déployer les jambes de force à la longueur voulue en appuyant sur les cames de blocage (Attention ne pas dépasser la limite identifiable d'une marque rouge), crocheter les sur l'échelon d'extrémité (sur l'avant dernier pour les échelles non équipées d'appui poteau), vérifier qu'elles se croisent. Les cames de blocage doivent se trouver vers l'extérieur de la zone de travail et, la jambe sans curseur à droite de l'échelle. Par l'intermédiaire de la barre télescopique pliée au minimum vérifier l'écartement des jambes, puis verrouiller le système grâce au curseur. Relier les deux jambes avec la barre. Prévoyez l'installation des taquets bloqueurs à fixer sur l'échelle. Pour une intervention sur poteau la drisse doit entourer celui-ci, pour une intervention sur façade la drisse doit être enfilet aux extrémités de la barre. Dans les deux cas enfilet et tender légèrement la drisse de maintien dans les taquets (il est conseillé de nouer les extrémités). Pour l'ascension en toute sécurité n'utiliser que l'antichute mobile sur support d'assurage flexible (cf. EN353-2), recommandez par le fabricant ou son mandataire .

L'.I.X.E est destiné à être utilisé avec des équipements de protection contre les chutes de hauteurs (cf. EN363). Il a été soumis à des essais suivant la norme EN795 (b). Le sanglon équipé d'un dissipateur et d'un support d'assurage en extrémité haute est considéré comme point d'ancrage pour une seule personne, il ne convient pas à l'utilisation d'un absorbeur d'énergie (cf. EN355). Homologué CE de type sur uniquement les types d'échelles identifiés sur le marquage du dispositif.

RECOMMANDATION IMPORTANTE :

Afin de garantir la sécurité des personnes n'utilisez jamais ces équipements pour de la manutention ou du levage, ils n'ont pas été conçus pour cela.

ENTRETIEN & STOCKAGE

- Préservez vos équipements et leurs accessoires de manutentions brutales, évitez les chocs.
- Nettoyez les régulièrement, à l'eau claire et à la brosse. - Séchez les après lavage.
- Stockez vos équipements dans un endroit ventilé.
- Vérifiez régulièrement l'état des éléments de fixations (axes, vis, goupille, écrou, etc...).
- Vérifiez régulièrement l'état des mousquetons, notamment leur fermeture et la bonne rotation du tourillon (s'il y a lieu).

RECOMMANDATION IMPORTANTE :

Avant chaque utilisation, il y a lieu de procéder à un examen visuel approfondi afin de s'assurer de l'intégrité de l'EPI et, de prendre des dispositions concernant la mise en oeuvre d'un éventuel sauvetage en toute sécurité. En cas de contamination de votre produit consulter le fabricant ou son mandataire. Si vous émettez des doutes quant à

l'état de sûreté d'un produit ou si le produit a été utilisé pour arrêter une chute, il est essentiel pour votre sécurité que l'EPI soit retiré du service et qu'il soit renvoyé au fabricant ou à un centre de réparation qualifié pour vérification, ou destruction. Ne jamais tenter de modifier ou de réparer vous-même un EPI, seul le fabricant ou un centre de réparation est habilité à effectuer ces réparations.

IMPORTANT

Ces instructions doivent être conservées avec le produit. Cet EPI doit être examiné, au moins une fois par an, par le fabricant ou par une personne agréée, la vérification devant être enregistrée sur la fiche remise en annexe. On estime la durée de vie maximale de l'EPI à dominante métallique comme illimitée, toutefois, on ramène à 10 ans cette durée de vie maximale à partir de la date de fabrication dans le cas de produits non ouvrables. Cependant, les facteurs suivants peuvent réduire la performance du produit et la durée de vie : mauvais stockage, mauvaise utilisation, arrêt d'une chute, déformation mécanique, mise en contact avec des produits chimiques (acides et basiques), exposition à de fortes sources de chaleur > 60°C.

LE POINT D'ANCRAGE :

Choisir de préférence un point d'ancrage situé au dessus de l'utilisateur. Utiliser si possible des ancrs structurelles conformes à la norme EN 795 prévue à cet effet. La résistance du point d'ancrage devrait, dans tous les cas, être supérieure à 10 KN et : • située au-dessus de l'opérateur. • dans l'axe vertical du plan de travail : (angle maxi ± 30°).

MOUSQUETON

Connecteur Conforme à la Norme EN 362

Lorsque le mousqueton sert à se fixer à un point d'ancrage, vérifiez que le point d'ancrage : • est situé AU-DESSUS de l'utilisateur. • a une résistance minimum de 10 KN.

AU MOMENT DE LA CONNEXION DU MOUSQUETON, VÉRIFIEZ QUE LE SYSTÈME DE VERROUILLAGE EST BIEN EN PLACE.

ATTENTION

Le mousqueton est un élément essentiel à votre sécurité. Nous vous recommandons donc :

- d'attribuer le connecteur à une personne en particulier à chaque fois que cela est possible.
- de le vérifier avant chaque utilisation pour s'assurer notamment de l'absence de déformation, de l'absence de marque d'usure et du bon fonctionnement du système de verrouillage.
- de ne pas l'attacher et retirer plusieurs fois dans une journée de travail, si celui-ci possède un verrouillage manuel.

DE MEME, SI LE MOUSQUETON A ÉTÉ UTILISÉ POUR ARRÊTER UNE CHUTE, IL EST ESSENTIEL, POUR DES RAISONS DE SÉCURITÉ, DE LE RETOURNER POUR VÉRIFICATION.



Allgemeine Hinweise zur Benutzung

MOBILER VERANKERUNGSPUNKT

WICHTIG :

Sie haben eine persönliche Schutzausrüstung (EPI) bezogen – wir danken Ihnen für Ihr Vertrauen. Damit das Produkt Ihren Ansprüchen und Bedürfnissen gerecht wird, bitten wir Sie, **VOR JEDER INBETRIEBNAHME** die Anweisungen dieser Anleitung zu beachten. Die Nichtbeachtung der Vorschriften dieser Anleitung kann schwere Folgen haben. Wir raten Ihnen, die Anweisungen von Zeit zu Zeit nachzulesen. Der Hersteller bzw. sein Vertreter lehnen jede Verantwortung ab, wenn die Benutzung, Lagerung oder Instandhaltung in einer anderen Art und Weise erfolgt, als hier beschrieben ist.

WENN DER KÄUFER NICHT DER BENUTZER IST, SO IST DIESE GEBRAUCHSANWEISUNG AN DEN ANWENDER WEITERZUBEN.

ACHTUNG

Tätigkeiten in der Höhe sind gefährlich und können schwere Unfälle und Verletzungen verursachen. Wir erinnern Sie daran, daß Sie persönlich verantwortlich sind, falls es bei der Benutzung unserer Produkte zu einem Unfall, zu Verletzungen oder zum Tod Ihrer eigenen oder einer anderen Person kommen sollte. Die Benutzung unserer Produkte ist fachkundigen, entsprechend geschulten Personen vorbehalten oder nur unter der Verantwortung eines fachkundigen Vorgesetzten gestattet. Üben Sie sich im Gebrauch des EPI und vergewissern Sie sich, dass Sie gut verstanden haben, wie er funktioniert. Gehen Sie im Zweifelsfall kein Risiko ein, sondern bitten Sie um Rat und Hilfe ! Arbeiten in der Höhe setzen eine gute körperliche Kondition voraus.

DREIBOCK

gemäß Norm EN795 Klasse B

Aufstellung :

Dreibock aufstellen und die Verriegelungsplatte durch Lösschrauben und/oder Anheben des Feststellhebels lösen. Die Platte so drehen dass die Vertiefungen jeweils den Füßen gegenüberstehen. Die 3 Füße bis zum Anschlag spreizen und die Platte wieder feststellen (die Füße dürfen sich nur nach Betätigung des Verriegelungssystems wieder einklappen lassen). Einsatzhöhe für jeden Fuß einzeln einstellen. Hierzu den Befestigungsstift entfernen, den Fuß auf die gewünschte Höhe einstellen, dann den Stift wieder anbringen. Vor Benutzung die Stabilität des Dreibocks überprüfen und darauf achten, daß jeder Fuß auf einer stabilen Fläche aufsteht.

Der Dreibock ist für den Einsatz in Verbindung mit Sicherheitsausrüstungen gegen Abstürze (cf. EN363) sowie mit Rettungsausrüstungen bestimmt. Er ist den Tests laut Norm EN 795 (b) unterzogen worden. Die Anschlagringe am Kopfende eignen sich bei der Benutzung als Sicherheitsvorrichtung gegen Abstürze als Anschlagpunkt für eine Person, bei einem Rettungsmanöver für zwei Per-

sonen. Die Anschlagringe können in Verbindung mit einem Sturzdämpfer gemäß Norm EN355 benutzt werden.

AUSZIEHBARER AUSLEGER, POTEX

gemäß Norm EN795 Klasse B

Aufstellung :

Grundeinheit auf den Boden stellen, die beiden Teile der rechten und linken Grundplatte in den zentralen Schaft einsetzen und darauf achten, daß der Schaft dabei senkrecht steht (die Einheit muß ein U bilden). Abstand der beiden Füße mit den Bolzen einstellen und die Bolzen jeweils mit den gelieferten Stiften sichern. Dann den Anschlagmast in den Schaft einsetzen, (Seil innerhalb des Us, Winde hinten). Stabilität des POTEX mit den Justierschrauben an den Fußenden regulieren. Für Ihre Sicherheit darauf achten, daß die Vorrichtung waagrecht steht. Achtung, den unter Belastung stehenden Potex niemals verschieben.

Der Auslegerarm für den Einsatz in Verbindung mit Sicherheitsausrüstungen gegen Abstürze (cf. EN363) sowie mit Rettungsausrüstungen bestimmt. Er ist den Tests laut Norm EN 795 (b) unterzogen worden. Die Anschlagplatte auf dem Auslegerarm eignet sich bei der Benutzung als Sicherheitsvorrichtung gegen Abstürze als Anschlagpunkt für eine Person, bei einem Rettungsmanöver für zwei Personen. Die Anschlagplatte kann in Verbindung mit einem Sturzdämpfer gemäß Norm EN355 benutzt werden.

D.I.F

gemäß Norm EN 795 Klasse B

Aufstellung :

Halten und Verriegelung des Gurtes der um jeden Leiterholm gelegten Aufhängesicherung kontrollieren (die selbsthakenden Bänder müssen um die Sprosse gelegt werden). Den Träger und die um den unteren Leiterbereich geknoteten Halteseile lösen. Die Leiter ausfahren und an die betreffende Fassade anlegen. Nach Ziehen der Sperrklinke eine Stützstrebe ohne Gewalt bis zum Anschlag spreizen und unter gleichzeitigem Drücken der Blockiermücke ausfahren (Achtung, die rote Markierung nicht überschreiten). Den Vorgang mit der zweiten Stützstrebe wiederholen. Beide Halteseile durch die auf der Leiter befestigten Stopper führen und leicht spannen (es wird empfohlen, die Enden zu knoten). Für einen sicheren Aufstieg nur die mobile Sturzsicherung an einer flexiblen Aufhängesicherung (cf. EN 353-2) entsprechend den Empfehlungen des Herstellers oder seines Vertreters benutzen.

Der D.I.F ist für den Einsatz in Verbindung mit Sicherheitsausrüstungen gegen Abstürze (cf. EN363) bestimmt. Er ist den Tests laut Norm EN 795 (b) unterzogen worden. Der mit einem Dämpfer und am oberen Ende mit einer Aufhängesicherung versehene Gurt gilt als Anschlagpunkt für eine Person ; für die Benutzung mit einem Sturzdämpfer (cf. EN355) ist er nicht geeignet.

X.I.E

gemäß Norm EN 795 Klasse B

AUFSTELLUNG :

Die Aufhängesicherung an der Leiter anbringen. Dazu die Schlaufen des Gurtendes um die Leiterholme legen und das Gurtende sichern, indem es mithilfe der selbsthakenden Bänder um die Sprosse oder die Maststütze gelegt wird. Die Leiter ausfahren und an der betreffenden Fassade oder dem Mast anlegen. Unter gleichzeitigem Drücken der Blockiernocken die Stützstreben auf die gewünschte Länge ausfahren (Achtung, die rote Markierung nicht überschreiten) und auf der letzten Sprosse (bei Leitern ohne Maststütze auf der vorletzten Sprosse einhaken ; dabei darauf achten, dass sie sich kreuzen. Die Blockiernocken müssen außerhalb des Arbeitsbereichs gerichtet sein, und die Stützstrebe ohne Schieber muss auf der rechten Seite der Leiter liegen. Den Abstand der Streben mithilfe der auf das Mindestmaß eingeschobenen Teleskopstange kontrollieren, danach die Vorrichtung mit dem Schieber sichern. Beide Streben mit der Stange verbinden. Auf der Leiter die Anbringung von Stoppern vorsehen. Bei Arbeiten an einem Mast muss das Seil um den Mast gelegt werden, bei Arbeiten an Fassaden ist das Seil in die Stangenenden einzuführen. In beiden Fällen das Halteseil durch die Stopper führen und leicht spannen (es wird empfohlen, die Enden zu kneten). Für einen sicheren Aufstieg nur die mobile Sturzsicherung an einer flexiblen Aufhängesicherung (cf. EN 353-2) entsprechend den Empfehlungen des Herstellers oder seines Vertreters benutzen.

Der I.X.E ist für den Einsatz in Verbindung mit Sicherheitsausrüstungen gegen Abstürze (cf. EN363) bestimmt. Er ist den Tests laut Norm EN 795 (b) unterzogen worden. Der mit einem Dämpfer und am oberen Ende mit einer Aufhängesicherung versehene Gurt gilt als Anschlagpunkt für eine Person ; für die Benutzung mit einem Sturzdämpfer (cf. EN355) ist er nicht geeignet. EG-Bauartzulassung nur in Verbindung mit den auf dem Ausrüstungsschild markierten Leitertypen.

WICHTIGE EMPFEHLUNG:

Um die Sicherheit von Personen zu garantieren, dürfen diese Gerätschaften niemals zum Transport oder zum Lastheben verwendet werden, hierzu sind sie nicht ausgelegt.

WARTUNG & LAGERUNG

- Schützen Sie Ihre Gerätschaften und das Zubehör vor unvorsichtiger Handhabung, Erschütterungen vermeiden.

- Regelmäßig mit klarem Wasser und Bürste reinigen. Nach der Naßreinigung trocknen.

- Gerätschaften in einem belüfteten Raum lagern.

- Regelmäßig Zustand der Befestigungen überprüfen (Bolzen, Schrauben, Stifte, Mutter, usw...).

- Regelmäßig Zustand der Karabinerhaken überprüfen, vor allem den Verschluss und die einwandfreie Rotation des Drehzapfens (wenn vorhanden).

WICHTIGE EMPFEHLUNGEN :

Vor jedem Gebrauch ist es notwendig, den EPI gründlich auf Vollständigkeit zu überprüfen und Maßnahmen für eine eventuelle Rettung unter einwandfreien Sicherheitsbedingungen zu treffen. Bei Verschmutzung Ihres Produktes den Hersteller oder seinen Vertreter zu Rate ziehen. Falls Sie Zweifel am Sicherheitszustand eines Produktes haben oder wenn das Produkt zum Abfangen

eines Sturzes gedient hat, ist es für Ihre Sicherheit unerlässlich, den EPI auszusondern und zur Überprüfung oder Vernichtung an den Hersteller oder eine zuständige Reparaturstelle einzuschicken. Niemals versuchen, einen EPI selbst zu verändern oder auszubessern. Nur der Hersteller oder eine Reparaturstelle sind zur Ausführung derartiger Ausbesserungen befugt.

WICHTIG :

Die vorliegende Gebrauchsanweisung ist bei dem Produkt aufzubewahren. Der EPI muß mindestens einmal jährlich vom Hersteller oder einer zugelassenen Person geprüft werden, die Prüfung ist auf dem Formular im Anhang zu bestätigen. Die maximale Lebensdauer von PSA mit metallischem Hauptanteil gilt als unbegrenzt, jedoch wird diese maximale Lebensdauer bei Produkten, deren Gehäuse nicht zu öffnen ist, auf 10 Jahre ab dem Fertigungsdatum begrenzt. Folgende Faktoren können jedoch die Leistungsfähigkeit des Produktes und seine Lebensdauer beeinträchtigen : ungünstige Lagerung, unsachgemäße Benutzung, Sturzsituation, mechanische Verformungen, Berührung mit chemischen Stoffen (Säuren oder Basen), Nähe großer Wärmequellen > 60°C.

ANSCHLAGPUNKT :

Der Anschlagpunkt sollte über dem Benutzer liegen. Hierzu nach Möglichkeit Konstruktionsanker gem. Norm EN 795 benutzen.. Der Anschlagpunkt muß auf jeden Fall eine Widerstandskraft von mehr als 10 KN aufweisen und :

- über dem Benutzer liegen
- senkrecht zur Arbeitsebene stehen (maximaler Winkel + 30°)

KARABINER

Verbindungselemente entsprechen der EN 362

Wenn der Karabiner eingesetzt wird um an einem Anschlagpunkt befestigt zu werden, dann ist Voraussetzung, daß der Anschlagpunkt :

- über dem Anwender angebracht ist
- einer Beanspruchung von mindestens 10 KN standhält

IM MOMENT DER VERBINDUNG MIT EINEM KARABINER PRÜFEN SIE BITTE, OB DER KARABINER KORREKT VERSCHLOSSEN IST.

ACHTUNG

Der Karabiner ist ein essentielles Element für Ihre Sicherheit. Daher empfehlen wir Ihnen :

- übergeben Sie den Karabiner nur individuell an eine Person
- überprüfen Sie den Karabiner hinsichtlich Verbiegungen oder sonstigen Abnutzungserscheinungen und testen Sie den Verschlussmechanismus
- Einen von Hand zu schließenden Karabiner innerhalb eines Arbeitstages nicht mehrmals lösen und wieder anbringen.

WURDE EIN KARABINER BENUTZT UM EINEN FALL AUFZUFANGEN, SO MUSS DIESER AUS SICHERHEITSGRÜNDEN VON EINER SACHKUNDIGEN PERSON ÜBERPRÜFT WERDEN.



Instrucción de utilización

PUNTO DE ANCLAJE MÓVIL

OBSERVACIONES MPORTANTES

Usted acaba de adquirir un Equipo de Protección Individual (EPI) y le agradecemos por su confianza. Para que este producto le dé entera satisfacción, le pedimos, **ANTES DE CADA PUESTA EN SERVICIO**, seguir las instrucciones de este manual. No respetar las consignas descritas en este manual podría tener repercusiones graves. Le aconsejamos relea periódicamente estas instrucciones. Además, el fabricante o su mandatario rehúsan toda responsabilidad en caso de utilización, almacenamiento o mantenimiento, efectuados de manera distinta a la que se ha descrito en este manual.

SI EL COMPRADOR NO ES EL USUARIO, DEBERÁ IMPERATIVAMENTE ENTREGAR ESTAS INSTRUCCIONES A ÉSTE ÚLTIMO.

ATENCIÓN

Las actividades realizadas en altura son disciplinas peligrosas que pueden provocar accidentes y heridas graves. Le recordamos que usted asume personalmente la responsabilidad en caso de accidente, herida o fallecimiento durante o consecutivamente a la utilización de nuestros productos, por usted o por una tercera persona. La utilización de nuestros productos está reservada a personas competentes que hayan cursado una formación adecuada o, que se encuentren bajo la responsabilidad de un superior capacitado. Prepárese para el uso de este EPI y asegúrese de que ha comprendido totalmente su funcionamiento. En caso de duda, no se arriesgue lo más mínimo e infórmese. Es obligatorio estar en buena condición física para efectuar trabajos en altura.

TRÍPODE

conforme a la norma EN795 clase B

Implantación:

Levante el trípode, desbloquee la placa de enclavamiento vía la palanca de bloqueo destornillándola y/o levantándola, gírela para colocar las señales enfrente de cada pie. Separe los 3 pies hasta el tope, apriete de nuevo la placa de enclavamiento (ya no se podrán apretar los pies sin intervenir en el sistema de enclavamiento). Un pie tras otro, seleccione la altura de utilización. Para ello, retire el pasador de fijación, ajuste el pie a la altura adecuada y luego vuelva a colocar el pasador en su sitio. Antes de su utilización verifique la estabilidad del trípode y cerciórese de que cada pie reposa sobre una superficie estable.

El trípode está destinado a ser utilizado con equipos de protección individual contra las caídas de altura (cf. EN 363), así como con los equipos de salvamento. Ha sido sometido a pruebas según la norma EN 795 (b). Los anillos de anclaje situados en su cabeza convienen como punto de anclaje para una sola persona, en caso de utilización en protección contra las caídas y para dos personas en caso de salvamento. Los anillos de anclaje convienen para la utilización de un absorbedor conforme a la norma EN355.

PESCANTE EXTENSIBLE, POTEX

conforme a la norma EN795 clase B

Implantación:

Coloque el conjunto de la base sobre el suelo, encaje las dos partes de base derecha e izquierda en el forro central controlando al mismo tiempo que el forro se encuentre en posición vertical, (el conjunto debe formar una U). Ajuste la separación de los dos pies con la ayuda de los ejes y bloquee cada eje con el pasador suministrado. Luego coloque el mástil de anclaje en el forro (cable al interior de la U, cabrestante en la parte trasera). Ajuste la estabilidad del POTEX con la ayuda de los gatos situados en los extremos de los pies. Para garantizar su seguridad, controle que el conjunto esté nivelado. Cuidado de no desplazar nunca el Potex con carga.

El pescante está destinado a ser utilizado con equipos de protección individual contra las caídas en altura (cf. EN363), así como con equipos de salvamento. Ha sido sometido a las pruebas según la norma EN 795 (b). La platina de anclaje situada en el brazo conviene como punto de anclaje para una sola persona, en caso de utilización en protección contra las caídas y para dos personas, en caso de salvamento. Esta platina de anclaje se puede utilizar con un descendedor conforme a la norma EN341, una anticaídas móvil sobre soporte de seguro flexible conforme a la norma EN353-2, un absorbedor de energía conforme a la norma EN355, un anticaídas con retracción automática conforme a la norma EN360, un conector conforme a la norma EN362 o un dispositivo de salvamento por elevación conforme a la norma EN1496.

D.I.F.

conforme a la norma EN 795 clase B

Implantación:

Verifique la sujeción y enclavamiento de la correa del soporte de mantenimiento enlazada en torno a cada montante de la escalera (las cintas autoadhesivas deben enrollarse alrededor del escalón). Libere el soporte y las drizas de sujeción, hacer un nudo alrededor de la parte baja de la escalera. Desplieguela y póngala en apoyo sobre la fachada de intervención. Sepárela hasta el tope sin forzar el montante tras haber tirado del pestillo de cierre, y haberla desplegado apoyando sobre la leva de bloqueo (Cuidado con no sobrepasar el límite identificable con una señal roja), repita la operación para el segundo montante. Inserte y tire ligeramente de cada driza de sujeción en los tacos fijados en la escalera (le aconsejamos haga un nudo en los extremos). Para la ascensión con toda seguridad, utilice únicamente el anticaída móvil sobre un soporte de seguridad flexible (cf. EN 353- 29, recomendado por el fabricante o su mandatario).

El D.I.F. está destinado a ser utilizado con los equipamientos de protección contra las caídas en altura (cf. EN 363). Ha sido sometido a diferentes pruebas según la norma EN795 (b). La correa equipada con un dissipador y un soporte de seguridad en su extremo superior, se considera como un punto de anclaje para una sola persona, no conviene para la utilización de un absorbedor de energía (EN 355).

I.X.E.

conforme a la norma EN795 clase B

Implantación:

Instale el soporte de seguridad en la escalera, para ello pase las hebillas de la correa de extremo alrededor de los montantes, seguidamente bloquéelas rodeando el escalón o el apoyo del poste por mediación de las cintas autoadhesivas. Despliegue la escalera y póngala en apoyo sobre la fachada o el poste de intervención. Despliegue los montantes a la longitud deseada apoyándose sobre las levas de bloqueo (Cuidado con no sobrepasar el límite identificable con una señal roja), fíjelas en el escalón de extremo (en el penúltimo para las escaleras no equipadas con un apoyo de poste), verifique que se crucen. Las levas de bloqueo deben encontrarse hacia el exterior de la zona de trabajo, y el montante sin cursor a la derecha de la escalera. Por mediación de la barra telescópica plegada al mínimo verifique la distancia de los montantes, seguidamente bloquee el sistema gracias al cursor. Una ambos montantes con la barra. Prevea la instalación de tacos bloqueadores que se fijarán en la escalera. Para intervenir en un poste la driza debe rodearlo, intervenir en una fachada la driza debe introducirse por los extremos de la barra. En ambos casos inserte y tense ligeramente la driza de sujeción en los tacos (se aconseja hacer un nudo en los extremos). Para la ascensión con toda seguridad utilice únicamente el anticaída móvil sobre un soporte de seguridad flexible (cf: EN 353-2), recomendado por el fabricante o su mandatario.

El I.X.E. está destinado a ser utilizado con los equipamientos de protección contra las caídas en altura (cf: EN 363). Ha sido sometido a diferentes pruebas según la norma EN795 (b). La correa equipada con un dissipador y un soporte de seguridad en su extremo superior está considerada como un punto de anclaje para una sola persona, no conviene para la utilización de un absorbedor de energía (EN 355). Homologado CE, únicamente para los tipos de escaleras identificadas en el marcado del dispositivo. Recomendación importante: Para garantizar la seguridad de las personas, nunca utilice estos equipos para la manipulación o la elevación, no han sido diseñados para ello.

MANTENIMIENTO YALMACENAMIENTO

- Preserve sus equipos y sus accesorios de manipulaciones brutales; evite los choques.
- Límpielos regularmente, con agua simple y cepillo. Séquelos después del lavado.
- Almacene sus equipos en un lugar ventilado.
- Verifique regularmente el estado de los elementos de fijación (ejes, tornillos, pasador, tuerca, etc.).
- Verifique regularmente el estado de los mosquetones, en especial su cierre y la correcta rotación del gorrón (si fuere el caso).

RECOMENDACIONES IMPORTANTES

Antes de cada utilización, se debe proceder a un examen visual intenso con objeto de asegurarse de la integridad del EPI, y tomar todas las disposiciones referentes a la instalación de un eventual salvamento en toda seguridad. Si su producto estuviese contaminado, consulte al fabricante o a su mandatario. Si tiene dudas en lo que se refiere a la seguridad de un producto o si el producto ha

sido utilizado para frenar una caída, es esencial para su seguridad que el EPI sea retirado del servicio y que sea enviado al fabricante o a un centro de reparación cualificado para verificación o destrucción. No intente nunca modificar o reparar usted mismo un EPI, solamente el fabricante o un centro de reparación están habilitados para efectuar dichas reparaciones.

IMPORTANTE

Estas instrucciones deberán conservarse con el producto. Este EPI deber ser examinado al menos una vez al año por el fabricante o una persona autorizada; la verificación deberá ser registrada en la ficha que aparece en el anexo. La duración de vida máxima de l'EPI en el que domina lo metálico se considera ilimitada, no obstante, se prevén 10 años de duración de vida máxima a partir de la fecha de fabricación en caso de productos no labrables. Sin embargo, los siguientes factores pueden reducir las cualidades técnicas del producto y su durabilidad: almacenamiento incorrecto, mala utilización, parada de una caída, deformación mecánica, puesta en contacto con productos químicos (ácidos y básicos), exposición a elevadas fuentes de calor > 60°C.

EL PUNTO DE ANCLAJE:

Seleccione de preferencia un punto de anclaje localizado encima del usuario. Si es posible, utilice anclas estructurales en conformidad con la norma EN 795, previstas a este efecto. La resistencia del punto de anclaje en todos los casos deberá ser superior a 10KN y

- situarse por encima del operador,
- en el eje vertical del plan de trabajo (ángulo máximo ± 30)

MOSQUETÓN

Conector conforme a la norma EN 362

Cuando el mosquetón sirve para ser fijado a un punto de anclaje, verificar que éste último:

- esté situado ENCIMA del usuario
- tenga una resistencia mínima de 10 KN

AL CONECTAR EL MOSQUETÓN, VERIFICAR QUE EL SISTEMA DE BLOQUEO ESTÉ EN SU SITIO.

ATENCIÓN

El mosquetón es un elemento esencial de seguridad. Por lo tanto, recomendamos:

- atribuir el conector a una persona particular cada vez que sea posible;
- verificarlo antes de cada utilización para asegurarse en particular de que no exista ninguna deformación ni marca de desgaste y que el sistema de bloqueo funcione correctamente.
- no sujetarlo y retirarlo varias veces durante la jornada de trabajo, si éste posee un bloqueo manual.

ASIMISMO, DE HABER SIDO UTILIZADO EL MOSQUETÓN PARA PARAR UNA CAÍDA, ES ESENCIAL POR RAZONES DE SEGURIDAD DEVOLVERLO PARA QUE SEA VERIFICADO.



Instruções gerais

RUCHOMY PUNKT ZAKOTWICZENIA

NOTAS IMPORTANTES

Acaba de adquirir um Equipamento de Protecção Individual (EPI) e agradecemos a sua confiança. Para que este produto lhe dê uma satisfação total, pedimos que **ANTES DE QUALQUER COLOCAÇÃO EM SERVIÇO** siga com atenção as instruções deste manual. O não cumprimento das recomendações descritas neste manual poderia ter repercussões graves. Aconselhamos que leia periodicamente estas instruções. Além disso, o fabricante ou o seu mandatário declina qualquer responsabilidade no caso de utilização, armazenagem ou manutenção efectuada de uma maneira diferente da descrita neste manual.

SE O COMPRADOR NÃO FOR O UTILIZADOR, ELE DEVERÁ FORNECER IMPERATIVAMENTE ESTAS INSTRUÇÕES AO UTILIZADOR.

ATENÇÃO

As actividades em altura são disciplinas perigosas que podem provocar acidentes e ferimentos graves. Recordamos que assume pessoalmente a responsabilidade no caso de acidente, de ferimento ou de morte durante ou em consequência da utilização dos nossos produtos, a si próprio ou a um terceiro. A utilização dos nossos produtos é reservada às pessoas competentes, que tiveram uma formação adequada, ou sob a responsabilidade de um superior competente. Pratique o uso deste EPI e certifique-se de ter entendido completamente o seu funcionamento. No caso de dúvida, não corra riscos mas informe-se! Uma boa condição física é obrigatória para efectuar trabalhos em altura.

TRIPÉ

conforme com a norma EN795 classe B

Instalação:

Armar o tripé, desbloquear a placa de travamento por meio da alavanca de bloqueio desenroscando-a e/ou levantando-a, rodá-la para a posicionar as marcas diante de cada pé. Afaste os 3 pés até ao encosto, apertar a placa de bloqueio (deve ser impossível fechar depois os pés sem actuar no sistema de bloqueio). Seleccionar, para cada pé, a altura de utilização. Para tal, retire a cavilha de fixação, ajuste o pé à altura adequada e em seguida ponha a cavilha no seu devido lugar. Antes da utilização, verifique a estabilidade do tripé e certifique-se que cada pé assenta numa superfície estável.

O tripé destina-se a ser utilizado com equipamentos de protecção contra as quedas de alturas (cf. EN363), assim como com equipamentos de salvamento. Foi submetido a ensaios segundo a norma EN 795 (b). As argolas de ancoragem situadas na sua cabeça servem de ponto de ancoragem para uma única pessoa, em caso de utilização em protecção contra as quedas e para duas pessoas em caso de salvamento. As argolas de ancoragem servem para a utilização de um absorvedor de energia conforme com a norma EN355.

CONSOLA EXTENSÍVEL, POTEX

conforme com a norma EN795 classe B

Instalação:

Coloque o conjunto da base no solo, encaixe as duas partes da base direita e esquerda no forro central, tendo o cuidado para que o forro fique na posição vertical, (o conjunto deve formar um U). Ajuste o afastamento dos dois pés por meio dos eixos e imobilize cada eixo com a cavilha fornecida. Coloque em seguida o mastro de ancoragem no forro (cabo no interior do U, guincho atrás). Ajuste a estabilidade do POTEX por meio dos cilindros situados nas extremidades dos pés. Para garantir a sua segurança, verifique se o conjunto está de nível. Cuidado, nunca desloque o Potex carregado.

Aconsola extensível destina-se a ser utilizada com equipamentos de protecção contra as quedas de alturas (cf. EN363), assim como com equipamentos de salvamento. Foi submetida aos ensaios segundo a norma EN 795 (b). A placa de ancoragem situada no braço serve de ponto de ancoragem para uma única pessoa, em caso de utilização em protecção contra as quedas e para duas pessoas, em caso de salvamento. Esta placa de ancoragem pode ser utilizada com um absorvedor de energia conforme com a norma EN355.

D.I.F

conforme com a norma EN795 classe B

Instalação:

Verificar a fixação e o bloqueio da correia do suporte de protecção que envolve cada montante da escada (as fitas de auto-fixação devem ser enroladas em volta do degrau). Libertar o suporte e as alças de fixação atadas em volta da parte baixa da escada. Desdobrar e colocar a escada apoiada contra a fachada de intervenção. Afastar até encosto sem forçar uma perna de força depois de ter puxado o trinco de bloqueio, e desdobrar sobre a came de bloqueio. (Atenção para não ultrapassar o limite identificável de uma marcação vermelha), repetir a operação para a segunda perna. Enfiar e esticar ligeiramente cada alça de fixação nos pinos da escada (é aconselhável atar as extremidades). Para a ascensão com toda a segurança, utilizar unicamente o anti-queda móvel sobre um suporte de protecção flexível (cf. EN353-2), recomendado pelo fabricante ou seu mandatário.

O D.I.F destina-se a ser utilizado com equipamentos de protecção contra as quedas de alturas (cf. EN363). Foi submetido a ensaios segundo a norma EN795 (b). Acorreia equipada com um dissipador e um suporte de protecção na extremidade alta é considerada como ponto de ancoragem para uma única pessoa e não convém para a utilização de um absorvedor de energia (cf. EN355).

I.X.E

conforme com a norma EN795 classe B

Instalação:

Instale o suporte de protecção na escada, para tal passar os elos da correia de extremidade em volta dos montantes e bloquear envolvendo o degrau ou o apoio do poste por intermédio das fitas de auto-fixação. Desdobrar a escada e colocá-la apoiada na fachada ou no poste de intervenção. Desdobrar as pernas de força no comprimento desejado carregando nas cames de bloqueio (Atenção para não ultrapassar o limite identificável de uma marcação vermelha), enganchar no degrau de extremidade (no penúltimo para as escadas não equipadas com o apoio de poste), verificar se ficam cruzadas. As cames de bloqueio devem ficar para o exterior da zona de trabalho e a perna sem cursor à direita da escada. Por intermédio da barra telescópica recolhida no mínimo, verificar o afastamento das pernas e bloquear depois o sistema por meio do cursor. Ligar as duas pernas com a barra. Prever a instalação de calços de bloqueio a fixar na escada. Para uma intervenção em poste, a alça deve envolver o poste, para uma intervenção em fachada a alça deve ser enfiada nas extremidades da barra. Em ambos os casos, enfiar e esticar ligeiramente a alça de fixação nos calços (é aconselhável atar as extremidades). Para a ascensão com toda a segurança, utilizar unicamente o anti-queda móvel sobre um suporte de protecção flexível (cf. EN353-2), recomendado pelo fabricante ou seu mandatário.

O I.X.E destina-se a ser utilizado com equipamentos de protecção contra as quedas de alturas (cf. EN363). Foi submetido a ensaios segundo a norma EN795 (b). Acorreia equipada com um dissipador e um suporte de protecção na extremidade alta é considerada como ponto de ancoragem para uma única pessoa e não convém para a utilização de um absorvedor de energia (cf. EN355). Homologado CE de tipo unicamente nos tipos de escadas identificadas na marcação do dispositivo.

RECOMENDAÇÃO IMPORTANTE:

Para garantir a segurança das pessoas, nunca utilize estes equipamentos para o manuseio ou o levantamento porque não foram concebidos para isso.

MANUTENÇÃO E CONSERVAÇÃO

- Preserve os seus equipamentos e acessórios contra os manuseios brutais e evite os choques.
- Limpe-os regularmente com água limpa e uma escova. Seque-os depois da lavagem.
- Conserve os seus equipamento num local ventilado
- Verifique regularmente o estado dos elementos de fixação (eixo, parafusos, cavilhas, porcas, etc.)
- Verifique regularmente o estado dos mosquetões, nomeadamente o seu fecho e a boa rotação do perno (se houver).

RECOMENDAÇÕES IMPORTANTES :

Antes de cada utilização, é necessário efectuar um exame visual profundo para se assegurar da integridade do EPI e tomar as disposições relativas à aplicação de um eventual salvamento com toda a segurança. Em caso de contaminação do seu produto, consultar o fabricante ou o mandatário. Se tiver qualquer dúvida quanto ao estado de se-

gurança de um produto ou se o produto foi utilizado para parar uma queda, é essencial para a sua segurança que o EPI seja retirado do serviço e seja enviado ao fabricante ou a um centro de reparação qualificado para verificação, ou destruição. Nunca tente modificar ou reparar directamente um EPI. Só o fabricante ou um centro de reparação estão habilitados para efectuar essas reparações.

IMPORTANTE

Estas instruções devem ser conservadas com o produto. Este EPI deve ser examinado, pelo menos uma vez por ano, pelo fabricante ou por uma pessoa autorizada, devendo a verificação ser registada na ficha entregue em anexo. Avalia-se a duração de vida máxima do EPI com dominante metálica como ilimitada, no entanto, leva-se a 10 anos esta duração de vida máxima a partir da data de fabrico no caso de produtos não abríveis. No entanto, os factores seguintes podem reduzir o desempenho do produto e a vida útil: má armazenagem, paragem de uma queda, deformação mecânica, entrada em contacto com produtos químicos (ácidos ou básicos), exposição a fontes de calor elevado > 60°C.

O PONTO DE FIXAÇÃO :

Escolher de preferência um ponto de fixação situado acima do utilizador. Se possível, utilizar fixadores estruturais obedecendo à norma EN 795 previstos para o efeito. A resistência do ponto de fixação deveria em todos os casos ser superior a 10 kN e

- situar-se acima do operador,
- no eixo vertical do plano de trabalho (ângulo máximo $\pm 30^\circ$).

MOSQUETÃO

Conexão Conforme a Norma EN 362. Quando o mosquetão serve para se fixar a um ponto de ancoragem, verifique se o ponto de ancoragem:

- está situado ACIMA do utilizador
- tem uma resistência mínima de 10 kN

NO MOMENTO DACONEXÃO BLOQUEIO, VERIFICAR SE O SISTEMA DE BLOQUEIO ESTÁ INSTALADO CORRECTAMENTE.

ATENÇÃO

O mosquetão é um elemento essencial para a sua segurança. Por isso recomendamos:

- de atribuir o conector a uma pessoa em particular, sempre que for possível
- de o verificar, antes de qualquer utilização, para se certificar nomeadamente da ausência de deformação, da ausência de marcas de desgaste e do bom funcionamento do sistema de bloqueio.
- não o apertar e retirar várias vezes durante o dia de trabalho, se tiver um bloqueio manual.

DE IGUAL MODO, SE O MOSQUETÃO FOI UTILIZADO PARA PARAR UMA QUEDA, É ESSENCIAL, POR RAZÕES DE SEGURANÇA, DE O ENVIAR PARA VERIFICAÇÃO.



Gebruiksaanwijzing

MOBIELE BEVESTIGING

BELANGRIJKE AANWIJZINGEN

U heeft zojuist een Persoonlijk Beschermingsmiddel (EPI) aangeschaft en wij danken u voor het vertrouwen dat u in onze onderneming stelt. Voor een optimaal gebruik van het product verzoeken wij u de volgende aanwijzingen van de handleiding VOOR IEDERE INGEBRUIKSTELLING met zorg op te volgen.

Het niet naleven van de in deze handleiding beschreven voorschriften kan tot ernstige gevolgen leiden. Wij raden u dan ook aan deze voorschriften geregeld te herlezen. Daarnaast kan de fabrikant of zijn mandataris niet aansprakelijk worden gesteld bij gebruik, opslag of onderhoud op een andere wijze dan de in de handleiding beschreven methodes.

INDIEN DE KOPER NIET DE GEBRUIKER IS, DIENT HIJ DEZE AANWIJZINGEN VERPLICHT AAN DEZE GEBRUIKER DOOR TE GEVEN.

OPGELET

Werkzaamheden op grote hoogte zijn gevaarlijk en kunnen ongelukken en ernstige verwondingen veroorzaken. Wij wijzen u er nogmaals op dat u de verantwoordelijkheid draagt voor uzelf en derden bij ongelukken, verwondingen of overlijden tijdens of naar aanleiding van het gebruik van onze producten. Het gebruik van onze producten onder het toezicht en de instructies van een deskundig en ervaren persoon is de beste leerwijze. U dient door oefening u het gebruik van de EPI eigen te maken en u ervan te vergewissen de werking volledig te begrijpen. Neem bij twijfels geen risico's, maar doe navraag omtrent het gebruik. Een goede lichamelijke conditie is een vereiste voor werkzaamheden op grote hoogte.

DRIEVOET

Gelijkvormig aan de norm EN795 klasse B

Opstelling:

Richt de drievoet op, maak het vergrendelingsplaat los via de blokkeerhendel door deze los te schroeven en/of op te richten, draai de plaat zodanig dat de afdrücken tegenover elke voet komen te staan. Spreid de 3 voeten tot de aanslag, en schroef de vergrendelingsplaat weer aan (het is nu niet meer mogelijk de poten te sluiten zonder op het vergrendelsysteem te drukken). Kies, voet na voet, de gewenste hoogte voor gebruik. Verwijder hiervoor de bevestigingspennetjes, stel af op de aangepaste hoogte, en plaats de bevestigingspennetjes terug op hun plaats. Voor het gebruik, controleer de stabiliteit van de drievoet en verzeker u ervan dat elke poot op een stabiele ondergrond staat.

De Komet drievoet is bestemd voor het gebruik met beschermende, individuele uitrustingen tegen hoogtevallen (conform EN363), evenals voor het gebruik met reddingsuitrustingen. Hij werd onderworpen aan testen volgens de norm EN 795 (b). De ringen voor bevestiging die zich aan het uiteinde bevinden, zijn geschikt als bevestigingspunt voor één persoon, in geval van gebruik ter bescherming van twee personen, en in geval van redding. De ringen voor bevestiging zijn geschikt voor het gebruik van een daler, gelijkvormig aan de norm EN341, van een mobiele valbescherming op flexibele steun, gelijkvormig aan de norm EN353-2, van een energie absorberend toestel, gelijkvormig aan de norm EN355, van een valbescher-

ming met automatische terugstelrichting, gelijkvormig aan de norm EN360, van een connector, gelijkvormig aan de norm EN362, van een reddingsinstallatie met optrekking, gelijkvormig aan de norm EN1496.

UITREKBARE STEUNSTANG, POTEX

Gelijkvormig aan de norm EN795, klasse B

Opstelling:

Plaats het volledige onderstel op de grond, schuif de twee onderdelen van het onderstel (links en rechts) in de centrale schede, en zorg ervoor dat de schede in verticale positie blijft, (het geheel moet een U vormen). Stel de spreiding van de twee poten af met behulp van de assen en vergrendel elke as met de bijgevoegde bevestigingspennen. Plaats vervolgens de bevestigingsmast in de schede, (kabel aan de binnenkant van de U, lier aan de achterkant). Regel de stabiliteit van de POTEX met behulp van de borgschroeven die zich aan het uiteinde van de poten bevinden. Om uw veiligheid te waarborgen, zorg ervoor dat het geheel waterpas staat. Opgelet !! Verplaats de Potex nooit wanneer hij belast is. De Komet uitrekbare steunstang is bestemd voor het gebruik met beschermende, individuele uitrustingen tegen hoogtevallen (conform EN363), evenals voor het gebruik met reddingsuitrustingen. Hij werd onderworpen aan testen volgens de norm EN 795 (b). De plaat voor bevestiging die zich op de arm bevindt, zijn geschikt als bevestigingspunt voor één persoon, in geval van gebruik ter bescherming van twee personen, en in geval van redding. Deze plaat voor bevestiging zijn geschikt voor het gebruik van een daler, gelijkvormig aan de norm EN341, van een mobiele valbescherming op flexibele steun, gelijkvormig aan de norm EN353-2, van een energieabsorptie toestel, gelijkvormig aan de norm EN355, van een valbescherming met automatische terugstelrichting, gelijkvormig aan de norm EN360, van een connector, gelijkvormig aan de norm EN362, van een reddingsinstallatie met optrekking, gelijkvormig aan de norm EN1496.

D.I.F.

Gelijkvormig met de norm EN795, klasse B

Opstelling:

Controleer de handhaving en de vergrendeling van de riem van het beveiligingsondersteuning met neuringen rond elke ladder (de zelfhechtende stroken moeten rond de treden aangebracht worden). Bevestig de ondersteuning en de hijstouwen die rond het onderste gedeelte van de ladder geknoopt zijn. Ontplooi deze en houd ze aangedrukt tegen de voorkant van de interventie. Spreid één steunder, zonder kracht uit te oefenen, nadat u aan de vergrendelingspen getrokken heeft, en ontplooi deze door op de blokkeernok te drukken (Opgelet : de grens, aangeduid door een rood merkteken, mag niet overschreden worden). Herhaal deze bewerking voor de tweede steunder. Breng de hijstouwen in de klampen, bevestigd op de ladder, aan en span lichtjes op (het is raadzaam de uiteinden vast te knopen). Voor een veilige bestijging, gebruik uitsluitend een mobiel beveiligingssysteem tegen hoogtevallen (conform EN353-2), aanbevolen door de fabrikant of zijn mandataris.

De D.I.F. is bestemd voor het gebruik met beschermende, individuele uitrustingen tegen hoogtevallen (conform EN363). Hij werd onderworpen aan testen volgens de norm EN 795 (b). De riem, uitgerust met een verkwister en een beveiligingsondersteuning op de hoge uiteinden, kan beschouwd worden als een bevestigingspunt voor

één persoon, in geval van gebruik ter bescherming van twee personen, en in geval van redding. De bevestigingsring kan gebruikt worden als energie-absorbeur (conform EN355).

I.X.E.

Gelijkvormig met de norm EN795, klasse B

Opstelling:

Plaats de beveiligingsondersteuning op de ladder. Plaats hiervoor de lussen van de uiterste riem rond de stijgers en vergrendel vervolgens door de trede of de steunpoot aan de hand van zelf-hechtende stroken te omringen. Ontplooide steunders volgens de gewenste hoogte door op de blokkeerokken te drukken (Opgelet : de grens, aangeduid door een rood merkteken, mag niet overschreden worden), bevestig ze op de uiterste trede (op de voorlaatste voor ladders die niet uitgerust zijn met een steunpoot), controleer of ze elkaar kruisen. De blokkeerokken moeten zich aan de buitenkant van de werkzone bevinden en, de steunder zonder cursor aan de rechterkant van de ladder. Aan de hand van een uitbrekbare stang, minimaal geplooid, controleer de spreiding van de steunders, en vergrendel vervolgens het systeem aan de hand van de cursor. Verbind de steunders met de stang. Voorzede installatie van de blokkeerklampen, te bevestigen aan de ladder. Voor een interventie op de poot, moet het hijstouw rond deze laatste gedraaid zijn, voor een interventie aan de voorkant, moet het hijstouw tussen de twee uiteinden van de stang aangebracht zijn. In de twee gevallen, moet het hijstouw aangebracht worden en lichtjes opgespannen in de klampen (het is aangera- den de uiteinden vast te knopen). Voor een veilige bestij- ging, gebruik uitsluitend een mobiel beveiligingssysteem tegen hoogtevallen (conform EN353-2), aanbevolen door de fabrikant of zijn mandataris.

De I.X.E. is bestemd voor het gebruik met beschermende, individuele uitrustingen tegen hoogtevallen (conform EN363). Hij werd onderworpen aan testen volgens de norm EN 795 (b). De riem, uitgerust met een verkwister en een beveiligingsondersteuning op de hoge uiteinden, kan beschouwd worden als een bevestigingspunt voor één persoon, hij is niet geschikt om gebruikt te worden als energieabsorbeur (conform EN355). Gehomologeerd CE van het type op uitsluitend deze soorten ladders, geï- dentificeerd door de markering van het systeem.

BELANGRIJKE AANBEVELINGEN:

Om de veiligheid van gebruikers te garanderen, gebruik deze uitrustingen nooit voor laden of tillen, hiervoor zijn ze niet gemaakt.

ONDERHOUD EN OPBERGING

- Bewaar uw uitrustingen en hun brutale onderhoudsaccessoires, vermijd schokken.
- Maak ze regelmatig schoon, met zuiver water en met een borstel. Droog na het wassen.
- Bewaar ze op een goed verluchte plaats.
- Controleer regelmatig de status van de bevestigingselementen (assen, schroeven, pennen, moeren, enz...). - Controleer regelmatig de status van de sluiithaken, voornamelijk hun sluiting en de goede rotatie van de draabout (indien aanwezig).

BELANGRIJKE AANBEVELINGEN

Voor elk gebruik doet u er goed aan over te gaan tot een visueel onderzoek om de volledigheid van de IUB (=Individuele Uitrusting voor Bescherming) te verzekeren en voorzorgen te nemen in verband met de uitvoering van een eventuele redding. In geval van contaminatie van uw

product, gelieve contact op te nemen met de fabrikant of zijn mandataris. Indien u twijfels heeft inzake de veiligheid van een product of indien het product gebruikt werd om een val op te vangen, is het voor uw eigen veiligheid van essentieel belang dat de IUB niet langer meer gebruikt wordt en dat hij teruggezonden wordt naar de fabrikant of naar een erkend reparatiebedrijf voor controle of vernietiging. Probeer nooit zelf een IUB te veranderen of te herstellen, alleen een fabrikant of een reparatiebedrijf zijn in staat om deze reparatie uit te voeren.

BELANGRIJK

Deze instructies moeten samen met het product bewaard worden. Deze EPI dient minstens één keer per jaar door de fabrikant of een erkende reparateur nagekeken te worden, en de controlebeurt dient op de bijgaande kaart genoteerd te worden. De maximale levensduur van persoonlijke beschermingsmiddelen die voornamelijk uit metaal bestaan, wordt als onbepaald beschouwd; deze levensduur wordt echter teruggebracht tot 10 jaar vanaf de fabricagedatum in geval van producten die niet geopend kunnen worden. Maar de volgende factoren kunnen de prestaties van het product en de levensduur negatief beïnvloeden : slechte opberging, slecht gebruik, het opvangen van een val, mechanische vervorming, het contact met chemische producten (zuren en basische stoffen), blootstelling aan grote warmtebronnen van meer dan 60°C.

HET AANKNOPINGSPUNT :

Kies bij voorkeur een aanknopingspunt dat zich boven de gebruiker bevindt. Gebruik indien mogelijk structurele haken die in overeenstemming zijn met de norm EN795 die voor dit doel bestemd zijn. De weerstand van het aanknopingspunt zou in elk geval meer moeten zijn dan 10KN en :

- zich bevinden : boven de gebruiker,
- in de verticale as van de werkopervlakte (maximum hoek +/- 30°).

GESP

Aansluiting volgens de Norm EN 362 Indien de gesp aangewend wordt voor koppeling aan een verankeringspunt, dient u te controleren of het verankeringspunt :

- BOVEN de gebruiker aangebracht is.
- Een weerstand van minstens 10 KN heeft.

CONTROLEER OF HET VERGRENDELINGSSYSTEEM AANGEBRACHT IS OP HET MOMENT DAT U DE GESP AANKOPPELT.

OPGELET

De gesp is van essentieel belang voor uw veiligheid. Wij raden u dan ook aan:

- De aansluiting indien mogelijk iedere keer aan dezelfde persoon te verstrekken.
- De gesp voor ieder gebruik te controleren op met name vervorming, slijtage en het normaal functioneren van het vergrendelingsstelsel.
- Hem niet meerdere keren op eenzelfde werkdag te vergrendelen of te verwijderen als deze uitgerust is met een handmatige vergrendeling.

INDIEN DE GESP GEBRUIKT IS OM EEN VAL OP TE VANGEN, DIENT DEZE TEVENS VEILIGHEIDSHALVE VOOR CONTROLE TERUG GEZONDEN TE WORDEN.



Brugsanvisning

MOB I LT FORANKRINGS PUNK T - B E T JENINGS

VIGTIGE BEMÆRKNINGER

De har netop købt personligt beskyttelsesudstyr, og vi takker for den tillid, De derved har vist os. For at få optimal nytte af produktet beder vi Dem om **FØR HVER ANVENDELSE** at følge anvisningerne i denne vejledning. Manglende overholdelse af de instruktioner, der gives i denne vejledning, kan få alvorlige følger. Det anbefales at læse disse instruktioner med jævne mellemrum. Fabrikanten eller dennes forhandler fralægger sig ethvert ansvar i tilfælde af brug, opbevaring og vedligeholdelse, der ikke sker i overensstemmelse med anvisningerne i denne vejledning.

HVIS KØBEREN AF DETTE PRODUKT IKKE ER BRUGEREN, SKAL KØBEREN SØRGE FOR AT GIVE DENNE VEJLEDNING TIL BRUGEREN.

ADVARSEL

Arbejde, der udføres i højden, er farligt og kan medføre alvorlige ulykker og skader. Derfor minder vi om, at De personligt er ansvarlig i tilfælde af uheld, skader eller dødsfald under eller som følge af, at enten De selv eller tredjemand bruger vore produkter. Brugen af vore produkter er forbeholdt kompetente personer, som har fået passende uddannelse, eller som arbejder under overvågning af en kompetent overordnet person. Træn i at bruge dette personlige beskyttelsesudstyr, og vær sikker på, at De er helt fortrolig med brugen af udstyret. I tilfælde af tvivl skal De ikke tage nogen chancer, men få svar på eventuelle spørgsmål. Det er obligatorisk at være i god fysisk form for at udføre arbejde i højden.

TREBENET STATIV

I overensstemmelse med normen EN 795 Klasse B

Montering:

Stil det trebenede stativ op, løsn låsemekanismen ved hjælp af låsegrebet, som skal skrues løs og/eller løftes. Drej låsemekanismen, så afmærkningerne placeres ud for hver fod. Spred stativets tre ben helt, og tilspænd låsemekanismen. Det må nu ikke være muligt at lukke benene igen uden at aktivere låsesystemet. Vælg derefter den ønskede arbejds højde for hvert enkelt ben. Tag sikringsbolten ud, indstil hvert enkelt ben i den ønskede højde, og sæt derefter sikringsbolten i igen. Før brug skal det kontrolleres, at det trebenede stativ står stabilt. Kontroller, at alle tre ben støtter på et stabilt underlag.

Det trebenede stativ er beregnet til brug med udstyr, der beskytter mod fald fra højder (jf. EN 363), samt i forbindelse med redningsudstyr. Det har været uderkastet afprøvning ifl. Norm EN 795(b) De ringbøjler som er placeret øverst paa dispositivet svarer til en enkelt person, anvendt som protektionssystem mod højestyrning, og til 2 personer når det anvendes som redningsudstyr. Ringbøjlerne egner sig til brug ved nedstigning ifl. norm EN 341, mod nedstyrning placeret paa en fleksibel arbe-

jdsoverflade ifl. norm EN 352 – 2, som dispositiv for absorption af energi, konform ifl. norm EN 355, mod nedstyrning med automatisk udløsning konform ifl. EN 360, som forbindelsesdispositiv konform ifl. norm EN 362 og endelig som redningsudstyr med hejseapparat ifl. norm EN 1496.

STRÆKBAR ARM, POTEX

I overensstemmelse med normen EN 795 klasse B

Montering:

Placer hele sokkelen paa fast grund, samle de to dele højre og venstre sokkel til central stolpen, idet der tages hensyn til at centralstolpen staar i lodret stilling, (helet skal danne et U). Indstil afstanden mellem de to ben ved hjælp af akslerne, fastluk hver aksel ved hjælp af med den dertil hørende sikkerhedsbolt. Placer derefter masten i centerfodstykket (kablet paa den indvendige side af U' et og hejse spillet paa den udvendige side. Stabiliteten af Potex justeres ved hjælp af donkraftmekanisme som er anbragt for enden af hvert ben. For at garantere sikkerheden kontrolleres at det samlede udstyr er i niveau med et nivelleringsinstrument. Vær opmærksom paa at et Potex udstyr aldrig kan flyttes, naar det er lastet.

Den extensible arm Komet er forbeholdt til dividuelt protektionssystem mod højestyrt samt som redningsudstyr. Stativet er beregnet til brug med udstyr, der beskytter mod fald fra højder (jf. EN 363), samt i forbindelse med redningsudstyr. Det har været genstand for afprøvning ifl. EN795(b). Forankringspladen, som forefindes paa armen, egner sig til fastgøringspunkt for en enkelt person, anvendt som beskyttelsesdispositiv mod nedstyrning, samt til 2 personer i redningsøjemed. Denne forankringsplade kan anvendes med en hejsekran konform ifl. norm EN 341, som nedstyrningsdispositiv mobil paa en fleksibel platform konform ifl. norm EN 353 -2, som energi absorptions dispositiv ifl. norm EN355, som beskyttelsesdispositiv mod nedstyrning med automatisk udløsning ifl. norm EN 360, som forbindelsesdispositiv ifl. norm EN 362 eller som redningsudstyr med hejseapparat konform ifl; EN 1496.

I.X.E

I overensstemmelse med normen EN 795 klasse B

Montering:

Monter sikringsholderen på stigen ved at føre remmens spænder rundt om vangerne og låse dem rundt om trinnet eller maststøtteanordningen ved hjælp af velcro-båndene. Fold stigen ud, så den støtter mod arbejdsfacaden eller den mast, der skal arbejdes på. Fold støttebenene ud til den ønskede længde ved at trykke på låseknaestjerne. Pas på ikke at overskride den grænse, der er markeret med et rødt mærke. Fastgør dem til det øverste trin (på det næstøverste trin på de stiger, som ikke er udstyret med en maststøtteanordning). Kontroller, at de krydser hinanden. Låseknaestjerne skal vende mod arbejdszonens yderside og benet uden løber til højre for stigen. Ved hjælp af teleskopstangen, der er foldet helt sammen, kontrolleres benenes afstand. Lås systemet ved hjælp af løberen. For-

bind de to ben med stangen. Beregn installation af låseslykker på stigen. Ved arbejde på en mast skal holdelinjen føres rundt om masten. Ved arbejde på en facade skal holdelinjen føres ind i stangens ender. Før i begge tilfælde holdelinen ind i låseslykkerne, og stram dem let. Det anbefales at binde enderne sammen. Brug kun den mobile faldsikring på en fleksibel sikringsholder (jf. EN353-2) i henhold til fabrikantens eller dennes repræsentants anbefalinger, så opstigningen sker under helt sikre forhold.

I.X.E. er beregnet til brug med udstyr, der beskytter mod fald fra højder (jf. EN 363). Det er afprøvet i henhold til normen EN 795 (b). Remmen, der er udstyret med en energidissipator og en sikringsholder øverst, kan fungere som forankringspunkt til en enkelt person, og kan ikke bruges med en energiabsorber (jf. EN355). Kun CE-type-godkendt på de typer stiger, der er anført i forbindelse med anordningens mærkning.

VIGTIGE HENSTILLINGER

Af hensyn til brugernes sikkerhed må dette udstyr aldrig anvendes til materialehåndtering eller løft, da udstyret ikke er beregnet til denne type anvendelse.

VIGTIG VEJLEDNING

Af hensyn til personsikkerhed anvend aldrig dette udstyr til manutation eller hejsning. Det er ikke beregnet til dette formål. Vedligeholdelse og opbevaring Beskyt Deres udstyr og dets tilbehør mod brutal manutation, udstaa chok.

- Renholdes regelmæssigt med rent vand og børste. Aftørres efter vask.
- Opbevar Deres udstyr i et ventileret lokale.
- Kontroler regelmæssigt fastgøringens elementerne (aksler, skruer, bolte, møtrikker etc..)
- Kontroler regelmæssigt muskedonner, specielt aflåsning og fri omdrejning afdrejetap og bolte(hvis det forefindes)

VIGTIGE HENSTILLINGER

Før hver anvendelse skal man se seletøjet nøje efter for at sikre sig, at det er i driftssikker stand og tage forholdsregler for iværksættelse af en eventuel redning under sikre forhold. Kontakt fabrikanten eller forhandleren i tilfælde af, at produktet bliver forurennet. Hvis De er i tvivl om produktets sikkerhedstilstand, eller hvis produktet har været brugt til at standse et fald, er det vigtigt af hensyn til Deres sikkerhed, at det personlige beskyttelsesudstyr tages ud af brug, og at det returneres til fabrikanten eller en kvalificeret reparatør til kontrol eller i givet fald destruktion. Prøv aldrig selv at ændre eller reparere personligt beskyttelsesudstyr. Kun fabrikanten eller et servicecenter må udføre reparationsarbejde.

VIGTIGT

Disse anvisninger skal opbevares sammen med produktet. Dette personlige beskyttelsesudstyr skal kontrolleres mindst en gang om året af fabrikanten eller en autoriseret person, og kontrollen skal registreres på vedlagte kort. Den maksimale levetid for personligt sikkerhedsudstyr (EPI) overvejende af metal regnes for ubegrænset, dog nedsættes den maksimale levetid til 10 år fra fabri-

ka-tionsdatoen at regne, hvor der er tale om produkter, der ikke kan åbnes. Følgende faktorer kan dog forkorte produktets levetid og nedsætte dets ydeevne: Forkerte opbevaringsforhold, forkert brug, stop af et fald, mekanisk deformation, berøring med kemikalier (syrer og baser), udsættelse for kraftige varmekilder > 60°C.

FORANKRINGSPUNKT:

Vælg så vidt muligt et forankringspunkt, der er placeret oven over brugerens position. Brug helst strukturelle forankringer beregnet hertil og i overensstemmelse med normen EN 795. Forankringspunktets modstandskraft skal under alle omstændigheder være på mere end 10 KN og

- være placeret over brugerens position i
- arbejdsplanets lodrette akse (maks. vinkel $\pm 30^\circ$).

KARABINHAGE

Konnektor, der er i overensstemmelse med normen EN 362.

Når karabinhagen bruges til at fastgøres til et forankringspunkt, skal det kontrolleres, at forankringspunktet:

- er placeret OVER brugeren,
- har en minimum modstandskraft på 10 KN

KONTROLLER, AT LÅSESYSTEMET ER KORREKT PLACERET, NÅR KARABINHAGEN FASTGØRES.

ØBS!

Karabinhagen er et væsentligt element for brugerens sikkerhed. Det anbefales derfor:

- at tildele konnektoren til en bestemt person så vidt dette er muligt,
- at kontrollere konnektoren før hver brug for blandt andet at sikre sig, at der ikke er sket en deformation, at der ikke er nogen slidmærker, samt at låsesystemet virker korrekt.
- Ikke at fastgøre og fjerne den flere gange i løbet af en arbejdsdag, hvis den er udstyret med manuel låsning

ENVIDERE ER DET AF AFGØRENDE BETYDNING FOR BRUGERENS SIKKERHED, AT KARABINHAGEN RETURNERES FOR AT BLIVE KONTROLLERET, HVIS DEN HAR VÆRET BRUGT TIL AT STANDSE ET FALD



Yleiset ohieet

SIIRRETTÄVÄ ANKKURIPISTE

EITÄ HUOMAUTUKSIA

Olet hankkinut henkilöturvalaitteen (EPI), ja kiitämme luottamuksestasi. Odotuksiasi parhaiten vastaavan toiminnan aikaansaamiseksi pyydämme **ENNEN JOKAISTA KÄYTTÖÄ** noudattamaan tämän oppaan neuvoja.

Tässä oppaassa annettujen ohjeiden laiminlyönti saattaa aiheuttaa vakavia seurauksia. Kehotamme siksi lukemaan säännöllisesti nämä ohjeet. Lisäksi valmistaja tai hänen laillinen edustajansa kieltäytyvät kaikesta vastuusta silloin, kun laitteen käyttö, säilytys tai huolto on tapahtunut toisin kuin tässä oppaassa kuvattulla tavalla.

MIKÄLI OSTAJA ITSE EI OLE KÄYTTÄJÄ, HÄNEN ON EHDOTTOMASTI ANNETTAVA NÄMÄ OHJEET LAITTEEN VARSINA-SELLE KÄYTTÄJÄLLE.

HUOMIO

Korkealla suoritettavat tehtävät ovat vaarallisia, ja niissä voi tapahtua vakavia, pahoja vammoja aiheuttavia onnettomuuksia. Muistutamme, että onnettomuuden sat-tuessa olet itse vastuussa tuotteidemme käytöstä tai sen seurauksena itsellesi tai toiselle aiheutuneista vammoista. Tuotteidemme käyttö on varattu päteville, asianmukai-sen koulutuksen saaneille henkilöille tai sellaisille, jotka toimivat pätevän esimiehen valvonnassa. Harjoittele EPI-laitteiden käyttöä ja varmista, että olet täysin ymmär-tänyt niiden toiminnan. Älä vaaranna itseäsi epäselvässä tapauksessa, vaan ota selvää asiasta. Korkealla suoriteta-vat työtehtävät vaativat ehdottomasti hyvän fyysisen tunneton.

KOLMIJALKA

standardin EN795 luokan B mukainen

Pystytys:

Pystytä kolmijalka, irrota lukituslaatta salpavivun avulla irrottamalla se ja/tai nostamalla sitä, käännä lukitus-laattaa jokaista jalkaa vastaavan jäljen merkitsemiseksi. Levitä kaikki kolme jalkaa lukitusasentoon saakka, ki-ristä lukituslaatta (sen jälkeen jalkoja ei voi enää viedä yhteen avaamatta lukitusta). Säädä kunkin jalan pituus käyttövaatimusten mukaan. Irrota sitä varten kiinnitys-sokka, säädä jalan pituus sopivaksi ja aseta sokka takaisin paikalleen. Varmista ennen käyttöä kolmijalan stabiliteetti-ä ja että jokainen jalka on tukevalla alustalla.

Kolmijalka on tarkoitettu käytettäväksi henkilökohtaisen putoamissuojalaitteiston kanssa korkealla työskennel-täessä (vrt. EN 363) sekä pelastusvälineistön kanssa. Laitte on läpäissyt standardin EN 795 (b) mukaiset testit. Kun kolmijalan pässä olevat ankkurirenkaat sopivat putoa-missuojana yhden ainoan henkilön kiinnityspisteiksi ja pelastustoimissa kahden henkilön käyttöön. Ankkuriren-kaat sopivat käytettäväksi standardin EN355 mukaiseen energian sitomiseen

JATKETTAVA KANNATIN, POTEX

Standardin EN795 luokan B mukainen

Pystytys:

Aseta jalustarakennelma maahan, sovita jalustan oikea ja vasen puoli keskiuraan huolehtien siitä, että ura on pystytysuorassa (niiden on muodostettava yhdessä U-muoto). Säädä kahden jalan levitys akseleiden avulla ja lukitse ku-kin akseli mukana toimitetulla sokalla. Aseta sitten ankkuri-ranko uraan, (kaapeli U:n sisäpuolella, vintturi takana). Säädä POTEXin stabiliteetti jalkojen päissä olevilla ruu-veilla. Tarkista turvallisuutesi vuoksi, että koko rakenne on vaakasuorassa. Varo, ettet siirrä Potexia kuormitettuna.

Jatkettava kannatin on tarkoitettu käytettäväksi hen-kiökohtaisen putoamissuojalaitteiston kanssa sekä pelas-tusvälineistön kanssa. Se on läpäissyt standardin EN 795 (b) mukaiset testit. Tangossa oleva ankkurointilevy sopii putoamissuojana yhden ainoan henkilön kiinnittämiseen ja pelastustoimissa kahden henkilön kiinnitykseen. Tätä ankkurointilevyä voidaan käyttää standardin EN355 mu-kaisen energiansitojan kanssa.

LAITE SEINÄLLÄ TYÖSKENTELYYN (D.I.F.)

standardin EN795 luokan B mukainen

Pystytys:

Tarkista tikkaiden kutakin pylvästä ympäröivän remmin turvatuon pito ja lukitus (itsekiinnittyvien nauhojen tulee kiertyä porrasaskelman ympärille). Vapauta tuki ja pito-köydet, jotka on sidottu tikkaiden alaosan ympärille. Avaa tikkaat ja aseta ne tueksi työkohteena olevaa seinää vas-ten. Levitä vinotuki lukitusasentoon saakka pakottamatta kiristettyä ensin sulkijalukon ja levitä vinotuki kokonaan painamalla sulkijan ohjauskäyrää (Varo ylittämästä pu-naisella merkittyä rajaa), toista sama toimenpide toisella jalalla. Pujota ja pingoita kevyesti jokainen pitoköysi tik-kaisiin kiinnitettyihin nastoihin (on syytä solmia päät). Tur-valliseen nousuun saa käyttää vain sellaista, irrotettavassa varmuustuessa olevaa, liikkuvaa putoamissuojalaitetta (vrt. 353-2), joka on valmistajan tai hänen edustajansa suosittelema.

Seinällä tapahtuvaan työskentelyyn tarkoitettu laite on suunniteltu käytettäväksi putoamissuojalaitteiston kanssa (vrt. EN363). Se on läpäissyt standardin EN795 (b) mukaiset testit. Energianhaiduttajalla ja ylimmän pään varmuustuella varustettua remmiä käytetään yhden ai-noan henkilön kiinnityspisteenä eikä sellaisena sovi käy-tettäväksi energiansitojana (vrt. EN355).

RISTIKKÄISET VINOTUET (I.X.E.)

standardin EN795 luokan B mukainen.

Pystytys:

Asenna varmuustuki tikkaisiin, siirrä sitä varten ylimmän remmin soljet pylväiden ympärille, sulje remmi tämän jälkeen kiertämällä se askelman ympäri tai topantukeen itsekiinnityvillä nauhoilla. Avaa tikkaat ja aseta ne tueksi työkohteena olevaa seinää tai tolpaa vasten. Levitä vino-tuet haluttuun pituuteen painamalla sulkijan ohjauskäy-riin (Varo ylittämästä punaisella merkittyä rajaa), kiinnitä

ne koukulla ylimpään askelmaan (viimeistä edelliseen, mikäli tikkaissa ei ole tolpanvastetta), tarkista ne menevät ristiin. Sulkijan ohjauskäyrien on oltava työvyöhykkeen ulkopuolella ja kohdistimettoman vinotuen on oltava tikkaiden oikealla puolella. Tarkista jalkojen levitys mahdollisimman vähän sisäänvedetyllä teleskoopitangolla ja sulje sen jälkeen mekanismi kohdistimella. Liitä kaksi vinotukea tankoa käyttäen. Valmistaudu asentamaan tikkaisiin kiinnitettävät sulkijanasat. Kun työ suoritetaan tolpassa, nostoköyden on oltava sen ympärillä, kun työ suoritetaan seinällä, nostoköysi on pujotettava nastoihin (on syytä solmia päät). Turvalliseen nousuun saa käyttää vain sellaista, irrotettavassa varmuustuessa olevaa, liikkuvaa putoamisuojalaitetta (vrt. 355-2), joka on valmistajan tai hänen edustajansa suosittelema.

Ristikkaiset vinotuet ovat tarkoitettut käytettäväksi putoamissuojalaitteiston kanssa korkealla työskennellessä (vrt. EN363). Laitte on läpäissyt standardin EN795 (b) mukaiset testit. Energianhaiduttajalla ja ylimmän pään varmuustuella varustettua remmiä käytetään yhden ainoan henkilön kiinnityspisteeseen eikä sellaisena sovi käytettäväksi energiansitojana (vrt. EN355). Euroopan yhteisöjen (CE) yhdenmukaistama tyyppi koskee vain sellaisia tikkaita, jotka voidaan tunnistaa laitemerkinnästä.

TÄRKEÄ SUOSITUS :

Henkilöturvan takaamiseksi älä koskaan käytä näitä laitteita tavaroiden liikutteluun tai nostamiseen, niitä ei ole suunniteltu sellaiseen tehtävään.

Huolto ja säilytys

- Varjele laitteita ja varusteita kovakouraiselta käsittelyltä ja iskuilta.
- Puhdista ne säännöllisesti puhtaalla vedellä ja harjalla. Kuivaa pesun jälkeen.
- Säilytä laitteet tuuletetussa tilassa.
- Tarkista säännöllisesti kiinnitysvälineet (akselit, ruuvit, sokat, mutterit jne.).
- Tarkista säännöllisesti säppien kunto, varsinkin niiden sulkeutuminen ja kiertoakselin vapaa kiertyminen (jos säpissä on sellainen).

TÄRKEITÄ EHDOTUKSIA

Ennen EPI-laitteen käyttöä sinun on joka kerta syytä suorittaa perusteellinen, silmänvaraisesti tapahtuva tarkastus varmistaaksesi, että laite on ehjä ja ryhtyä toimenpiteisiin, jotka liittyvät mahdollisen pelastusohjelman aloittamiseen turvallisissa olosuhteissa. Mikäli laitteesi on saastunut, ota yhteyttä valmistajaan tai hänen lailliseen edustajaansa. Jos tuotteen varmuus herättää sinussa epäilyä tai jos tuotetta on käytetty putoamisen pysäytykseen, turvallisuutesi vuoksi laite on välttämättä poistettava käytöstä ja annettava valmistajan tai korjaamon tarkastaa tai tuhota se. Älä koskaan yritä itse muuttaa tai korjata EPI-laitetta. Vain valmistaja tai korjaamo omaa valtuudet korjauksien suorittamiseen.

TÄRKEÄÄ

Nämä ohjeet on säilytettävä laitteen mukana. Tämä EPI-laitte on tarkastettava ainakin kerran vuodessa tehtaalla tai valtuutetun henkilön toimesta ja tämä toimitus on päivättävä liitteessä olevaan lomakkeeseen. Pääosin metallirakenteisen henkilökohtaisen turvavarusteen (EPI) maksimikäyttöikä on rajoittamaton, se rajoittuu kuitenkin

kin valmistuspäivästä lukien 10 vuoteen, jos varuste on ollut käyttämättömänä. Siitä huolimatta seuraavat tekijät saattavat vähentää tuotteen toimintakykyä ja käyttöikä: huono säilytys, huono käyttö, putoamisen pysäytys, mekaaninen vioittuminen, kemiallisten aineiden (kuten happojen ja emäksien) kanssa kosketuksiin joutuminen, voimakkaalle kuumuuslähteelle > 60 °C altistaminen.

RIPISTUSPISTE :

Valitse ripustuspiste mieluummin käyttäjän yläpuolelta. Käytä, mikäli mahdollista, tähän käyttöön suunniteltuja standardin EN795 mukaisia rakenteellisia ripustimia. Ripustuspuisteeseen kantokyyvyn on aina oltava yli 10 kN ja

- sijaittava käyttäjän yläpuolella pystysuunnassa
- työskentelykohdasta (suurin poikkeamakulma ± 30°).

SÄPPI

Liitin standardin

EN 362 mukainen Varmista säppiä kiinnittäessäsi, että ripustuspuiste : • sijaitsee käyttäjän YLÄPUOLELLA • kestää vähintään 10 kN

TARKISTASÄPPIÄ KIINNITTÄESSÄSI, ETTÄ LUKITUSMEKANISMI ON HYVIN KOHDALLAAN.

HUOMIO

Säppi on olennainen turvalaitteen osa. Siksi suosittelemme :

- antamaan kiinnityksen tietyn henkilön vastuulle aina, kun se on mahdollista.
- tarkastamaan sen ennen jokaista käyttökertaa todetaksesi varsinkin, ettei säpissä ole kulumisen merkkejä ja että sen lukittuminen toimii hyvin.
- älä myöskään kiinnitä äläkä poista säppiä monta kertaa saman työpäivän aikana, jos siinä on käsikäyttöinen lukitus.

SAMOIN, JOS SÄPPIÄ ON KÄYTETTY PUTOKEN PYSÄYTYKSESSÄ, ON TÄRKEÄÄ PALAUTTAA SE TURVALLISUUSYISTÄ TEHTAALLE TARKASTETTAVAKSI.



Generell bruksanvisning

BEVEGELIG FESTEPOINT

VIKTIGE BEMERKNINGER

Du har gått til anskaffelse av et Personlig Verneutstyr (EPI), og vi vil gjerne takke deg for den tillit du har vist oss. For at du skal kunne bli hundre prosent fornøyd med dette utstyret, ber vi deg om å overholde de nedenstående anvisninger **FØR APPARATET TAS I BRUK FØRSTE GANG**.

Dersom de forholdsregler som gis i dette instruksjon-sheftet ikke blir fulgt, kan det ha alvorlige konsekvenser. Vi anbefaler at du regelmessig leser igjennom disse instruksjonene. Fabrikanten eller dennes representant frasier seg dessuten ethvert ansvar ved problemer som måtte oppstå dersom utstyret blir brukt, oppbevart eller vedlikeholdt på annen måte enn det som beskrives i dette heftet.

DERSOM KJØPEREN IKKE ER DEN PERSON SOM SKAL BRUKE UTSTYRET, ER DET KJØPERENS PLIKT Å INFORMERE BRUKEREN OM DE NEVNTTE INSTRUKSJONER.

VIKTIG

Arbeid i høyden er farlig og kan medføre ulykker og alvorlige skader. Vi minner om at du selv står ansvarlig for eventuelle ulykker, skader eller dødsfall på deg selv eller en annen person som måtte inntreffe under eller som følge av bruk av våre produkter. Bruk av våre produkter er forbeholdt kompetente personer som har fått den nødvendige opplæring, eller som arbeider under oppsyn av en erfaren, ansvarlig person. Tren deg på bruken av verneutstyret, og påse at du har forstått hvordan systemet fungerer. Dersom du skulle være i tvil, ta ingen sjanser, spør om råd! Det er nødvendig med en god fysisk kondisjon for å utføre arbeid i høyden.

TREFOT

i overensstemmelse med norm EN795 klasse B

Montering:

Sett opp trefoten, løsne på låseplaten ved å skru løs og/eller løfte opp blokkeringshendelen. Drei på hendelen slik at merkene befinner seg overfor hvert bein. Skyv de 3 beina helt ut og stram til låseplaten igjen. (Det skal da ikke være mulig å skyve beina innover uten å benytte seg av låseanordningene). Velg ønsket brukshøyde for hvert bein. Dette gjøres ved å fjerne låsepinnen, innstille beinet til ønsket høyde og sette på plass låsepinnen igjen. Før trefoten tas i bruk, kontroller at den er stabil og at hvert enkel bein er plassert på et stabilt underlag.

Trefoten er beregnet på bruk med personlig verneutstyr som hindrer fall fra høyder (jf. EN363), samt bruk med redningsutstyr. Trefoten har gjennomgått tester i henhold til norm EN 795 (b). Festekrokene på trefoten er beregnet som festepunkt for én enkelt person dersom utstyret brukes som fallsikring, eller for to personer, dersom det brukes i en rednings situasjon. Festekrokene er beregnet på bruk med en energidemper i overensstemmelse med norm EN355.

UTVIDELIG SKRÅSTØTTE, POTEX

i overensstemmelse med norm EN795 klasse B

Montering:

Plasser støtten på bakken, klips de to delene av sokkelen, høyre og venstre, inn i den midtre hylsen. Påse at hylsen er i loddrett posisjon (det hele skal forme en U). Foreta innstilling av de to føttene ved hjelp av boltene og blokker deretter med låsepinnene. Plasser deretter feste-masten i hylsen (kabelen skal være på innsiden av U'en, og vinsjen skal være bak). Juster stabiliteten for POTEX støtten ved hjelp av sylindrene på enden av føttene. Av sikkerhetsgrunner, påse at det hele er i vater. NB: POTEX støtten må aldri flyttes når den er under belastning.

Skråstøtten er beregnet på bruk med personlig verneutstyr som hindrer fall fra høyder (jf. EN363), samt bruk med redningsutstyr. Utstyret har gjennomgått tester i henhold til norm EN 795 (b). Festeplaten på armen er beregnet som festepunkt for én enkelt person dersom utstyret brukes som fallsikring, eller for to personer, dersom det brukes i en rednings situasjon. Festeplaten er beregnet på bruk med en energidemper i overensstemmelse med norm EN355.

D.I.F.

i overensstemmelse med norm 795 klasse B.

Montering:

Kontroller at remmen til sikkerhetslinen som er festet rundt hver stigestolpe, er forsvarlig låst (de selvfestende båndene skal være surret rundt hvert trinn). Løsne på linen og støttetauene som er surret rundt den nederste delen av stigen. Fold ut stigen og plasser den mot veggen. Skyv en av avstiverne utover, uten å ta i for hardt, etter først å ha trukket i låseklinten og trykket på blokkeringskiven. (Påse at du ikke overstiger det røde merket). Gå frem på samme måte for den andre avstiveren. Fest hvert støttetau til klossene på stigen og stram lett til (det anbefales å knytte sammen endene av tauet). For å sikre stiging i all sikkerhet, skal man kun bruke bevegelig fall-sikring på fleksibel sikkerhetsline (jf. EN353-2) som anbefales av fabrikanten eller dennes representant.

D.I.F. er beregnet på bruk med verneutstyr som hindrer fall fra høyder (jf. EN363). Utstyret har gjennomgått tester i henhold til norm EN795 (b). Remmen som er utstyrt med en spredder og sikkerhetsline øverst er beregnet som festepunkt for én enkelt person. Den er ikke beregnet på bruk av en energidemper (jf. EN355).

I.X.E.

i overensstemmelse med norm EN795 klasse B.

Montering:

Plasser sikkerhetslinen på stigen. Dette gjøres ved å føre endene av remmen rundt stigestolpene. Fest deretter linen ved å føre det selvfestende båndet rundt stigetrinnene eller stolpestøtten. Fold ut stigen og plasser den opp mot veggen eller stolpen det skal arbeides i. Reguler avstiverne til ønsket lengde ved å trykke på blokkeringskivene (påse at du ikke overstiger det røde merket),

og fest dem til det siste trinnet (det nest siste for stiger som ikke er utstyrt med stolpestøtte, og kontrollere at avstiverne krysser hverandre. Blokkeringsskivene skal befinne seg på utsiden av arbeidssonen, og avstiveren uten skyvbar hendel skal være til høyre på stigen. Ved hjelp av den teleskopiske staven som er minimalt foldet sammen, kontroller avstanden mellom avstiverne, og lås systemet ved hjelp av den skyvbare hendelen. Fest de to avstiverne ved hjelp av stangen. Det skal festes blokkeringsklosser på stigen. Ved arbeid i stolpe, skal tauet føres rundt stolpen, og for arbeid mot vegg skal tauet være surret rundt enden av stangen. I begge tilfeller skal støttetauet føres inn i klossene og strammes lett til (det anbefales å knytte sammen endene). For å sikre stiging i all sikkerhet, skal man kun bruke bevegelig fallsikring på fleksibel sikkerhetsline (jf. EN353-2) som anbefales av fabrikanten eller dennes representant.

I.X.E. er beregnet på bruk med verneutstyr som hindrer fall fra høyder (jf. EN363). Utstyret har gjennomgått tester i henhold til norm EN795 (b). Remmen som er utstyrt med en spreder og sikkerhetsline øverst er beregnet som festepunkt for én enkelt person. Den er ikke beregnet på bruk av en energidemper (jf. EN355). CE typegodkjent kun på de typer stiger som identifiseres på utstyrets merking.

Viktige forholdsregler:

Av sikkerhetsgrunner skal aldri dette utstyret brukes til håndtering eller løfting. Det er ikke beregnet på denne typen bruk.

VEDLIKEHOLD & OPPBEVARING

- Påse at utstyret og tilbehøret ikke blir utsatt for brutal behandling og unngå støt.
- Rengjør utstyret regelmessig med rent vann og en børste. Tørk utstyret etter rengjøring.
- Oppbevar utstyret på et godt ventilert sted.
- Kontroller regelmessig at alle festeelementene er i forsvarlig stand (bolter, skruer, låsepinner, muttere, osv.).
- Kontroller regelmessig at karabinkrokene er i forsvarlig stand, spesielt at de låses korrekt og at de eventuelle svingtappene dreier rundt.

VIKTIGE FORHOLDSREGLER :

Hver gang fangbeltet skal tas i bruk, skal systemet først tas til nøye ettersyn for å forsikre seg at utstyret er i perfekt bruksstand og at de nødvendige forholdsregler når det gjelder fallsikring er tatt. Ved problemer med utstyret, ta kontakt med fabrikanten eller dennes representant. Dersom du er i tvil om at utstyret er i forsvarlig stand eller dersom det har blitt brukt til å stoppe et fall, må det ikke brukes. Av sikkerhetsgrunner, skal det da sendes til fabrikanten eller en godkjent reparatør for reparasjon eller kassering. Du må ikke selv utføre endringer eller reparasjoner på verneutstyret. Dette skal kun gjøres av fabrikanten eller en godkjent reparatør.

VIKTIG

Disse instruksjonene skal oppbevares sammen med utstyret. Dette verneutstyret skal kontrolleres av fabrikant eller godkjent servicesenter minst én gang i året. Ved utført kontroll skal vedlagte kontrollkort fylles ut. Man beregner den maksimale holdbarhetstid til PVU med

metall som hovedkomponent til å være ubegrenset, men denne holdbarhetstiden begrenses til 10 års maksimal holdbarhetstid fra produksjonsdatoen når det gjelder produkter som ikke kan åpnes. Men følgende faktorer kan redusere produktets yteevne og levetid: oppbevaring under dårlige forhold, feilaktig bruk, effektiv bruk for å stoppe et fall, mekanisk deformasjon, kontakt med kjemiske produkter (syre eller base) og utsettelse for høye temperaturer > 60°C.

FESTEPUNKTET :

Hver gang det lar seg gjøre, skal man velge et festepunkt som ligger over brukeren. Bruk om mulig festestrukturer som er i overensstemmelse med normen EN795. Festepunktet skal under alle omstendigheter ha en motstandsevne på over 10KN og • det skal befinne seg : over brukeren, • og i loddrett akse i forhold til arbeidsplanet (maks. vinkel ± 30°).

KARABINKROK

I overensstemmelse med norm EN 362

Når karabinkroken festes til et festepunkt, skal man kontrollere at dette festepunktet:

- befinner seg OVER brukeren.
- har en motstandsdyktighet på over 10 KN.

NÅR KARABINKROKEN FESTES, SKAL MAN KONTROLLERE AT LÅSESYSTEMET ER PÅ Plass .

VIKTIG

Karabinkroken er en viktig del av sikkerhetsutstyret. Vi anbefaler derfor at :

- karabinkroken, i den grad det er mulig, alltid brukes av samme person.
- man for enhver bruk kontrollerer at kroken ikke er deformert, at den ikke viser tegn til slitasje, og at låsesystemet fungerer korrekt.
- dersom karabinkroken er utstyrt med manuell lås, må man ikke feste og løse kroken flere ganger etter hverandre i løpet av arbeidsdagen.

DERSMO KARABINKROKEN HAR VÆRT BRUKT FOR Å STOPPE ET FALL, SKAL DEN AV SIKKERHETSMESSIGE GRUNNER SENDES INN TIL KONTROLL.



Brugsanvisning

RÖRLIG FÖRANKRINGSPUNKT

ATT BEAKTA

Ni har just erhållit en Personlig skyddsutrustning och vi tackar Er för det förtroendet. För att tillmötesgå alla krav på produkten, ber vi Er att före varje användningstillfälle läsa genom denna bruksanvisning mycket noga.

Att ignorera instruktionerna som ges i denna anvisning kan ge upphov till mycket allvarliga verkningar. Vi föreslår därför att genomläsning av instruktionerna sker regelbundet. Tillverkaren eller hans ombud påtar sig ej något ansvar för användandet av produkten, lagerföringsmetoder eller underhåll som genomförs på ett eller annat sätt än som just beskrivs i denna bruksanvisning.

OM ANVÄNDAREN INTE ÄR EN SLUTFÖRBRUKARE, ÄR DETAV STÖRSTA VIKT ATT DESSA INSTRUKTIONER GES TILL DEN SENARE.

VARNING

Arbete på höjd är farligt och kan vid vårdslöshet vålla olyckor och allvarliga skador. Vi påminner därför om att du personligen är ansvarig om en olycka skulle inträffa, med skada eller dödsfall antingen för dig själv eller tredje man vid användning av våra produkter. Produkterna bör användas av kompetenta personer, som fått en lämplig utbildning eller under ansvar av en kompetent överordnad. Försäkra dig om att du blivit tillräckligt tränad för användande av personlig skyddsutrustning och var noga med att du verkligen förstår hur den fungerar. Om det råder några tvivel, ta inga risker utan sök hjälp. Kom ihåg att god fysik är obligatorisk för att kunna utföra arbeten på höjd.

TREFOTSSTATIV

Överensstämmer med standarden EN795 klass B

Uppställning:

Ställ upp trefotsstativet och säkra av läsplattan med hjälp av låsspaken genom att lossa den och/eller lyfta upp den, vrid läsplattan för att placera avtrycken mitt emot varje ben. Fäll ut de 3 benen ända till stoppet, skruva fast läsplattan igen (det ska inte vara möjligt att fälla in benen igen utan att påverka låsanordningen). Ställ in användningshöjden ben för ben. Ta för detta ändamål ur låssprinten, ställ in önskad längd och sätt in sprinten igen. Före användning, kontrollera trefotens stabilitet och se till att varje ben står på ett stadigt underlag.

Trefoten är avsedd att användas med skyddsutrustningar för att skydda mot fall från höjder (jfr EN363) samt med räddningsutrustningar. Den har genomgått tester enligt normen EN 795 (b). Förankringsringarna vid dess överdel är lämpliga för en ensam person som säkerhet mot fall, och för två personer vid räddningsingripanden. Förankringsringarna är lämpliga för en firningsätta enligt standarden EN341, ett rörligt fallskydd på flexibelt säkringsstöd enligt standarden EN353-2, ett säkerhetsblock enligt standarden EN355, ett fallskydd med automatisk firning

enligt standarden EN360, en koppling enligt standarden EN362, en räddningsanordning genom lyftning enligt standarden EN1496.

UTDRAGBAR BOM, POTEX

Överensstämmer med normen EN795 klass B

Uppställning:

Lägg hela fotstället på marken, skjut in de två fotstyckena i den centrala delen, se till att den centrala delen hålls vertikalt, (helheten skall ha formen av ett U). Ställ in avståndet mellan de två benen med axlarna och lås varje axel med medföljande sprint. Sätt därefter in förankringsmasten i det centrala partiet, (kabeln inuti U:et, vinschen bakom). Reglera POTEX:ens stabilitet med hjälp av domkraftsstöden på fötterna. För er säkerhet, se till att helheten är jämnt uppställd. Observera: flytta aldrig Potexen då denna är belastad. Den utdragbara bommen är avsedd för användning med säkerhetsutrustningar för att skydda mot fall från höjder (jfr EN363) samt med räddningsutrustningar. Den har utsatts för testerna enligt standarden EN 795 (b). Förankringsplattan på armen är lämplig för en ensam person som fallskydd, och för två personer vid räddning. Denna förankringsplatta är lämplig för en firningsätta enligt standarden EN341, ett rörligt fallskydd på flexibelt säkringsstöd enligt standarden EN353-2, en energiabsorbator enligt standarden EN355, ett fallskydd med automatisk firning enligt standarden EN360, en koppling enligt standarden EN362, en räddningsanordning genom lyftning enligt standarden EN1496.

D.I.F

Överensstämmer med normen EN795 klass B

Uppställning:

Kontrollera om stödremmen håller och låser fast runt stegens vardera stång (självhäftande banden ska vara virade runt stegspinnen). Frigör stödet och fästlinorna knutna runt stegens nedre del. Fäll ut och ställ upp stegen mot fasaden. Fäll ut ett ben ända till stoppet utan att trycka för hårt för att kunna dra i låset, vik ut det efter att ha tryckt på spärrkammen (vid utdragning, se till att inte överskrida det välsynliga röda strecket), gör likadant med det andra benet. Trä varje fästlina genom hållspärrarna fästade till stegen och sträck linan något (vi rekommenderar att knyta ändorna). För uppstigning i all säkerhet, använd endast det rörliga fallskyddet på det böjliga säkringsstödet (jfr EN353-2), enligt anvisningar från tillverkaren eller tillverkarens ombud.

D.I.F är avsedd att användas med skyddsutrustningar som skydd mot fall från höjder (jfr EN363). Den har genomgått tester enligt normen EN795 (b). Stödremmen försedd med en avledare och ett säkringsstöd i toppen betraktas om förankringspunkt för en enda person, den är olämplig för användning som energiupptagare (jfr EN355).

I.X.E

Överensstämmer med normen EN795 klass B

Uppställning:

Placera säkringsstödet på en stega genom att sätta ytterremmens ringar på stegens stänger, lås därefter fast den genom att vira de självhäftande banden runt stegpinnen eller stolpstödet. Vik ut stegen och ställ den mot byggnadens fasad eller mot stolpen. Fäll ut kraftbenen till önskad längd genom att trycka på spärkkammarna (vid utdragning, se till att inte överskrida det väl synliga röda strecket), haka upp dem på översta stegpinnen (på den näst högsta pinnen på stegar som saknar stolpstöd), kontrollera att de korsar varandra. Spärkkammarna måste vara riktade mot utsidan av arbetsområdet och benet utan löpare ska vara till höger om stegen. Med hjälp av teleskopstången vikt så lite som möjligt, kontrollera benavståndet, spärra sedan fast systemet med löparen. Förbind båda ben med tvärstången. Se till att det finns spärklackar på stegen. Vid arbete på en stolpe, måste fästlinan vara virad runt stolpen, vid arbete på en fasad, måste fästlinan trädas genom stängens ändor. I båda fallen, trä genom hålllinan spärklackarna och sträck linan något (vi rekommenderar att knyta ändorna). För uppställning i all säkerhet, använd endast det rörliga fallskyddet på det böjliga säkringsstödet (jfr EN353-2), enligt anvisningar från tillverkaren eller tillverkarens ombud.

I.X.E är avsedd att användas tillsammans med skyddsutrustningar som skydd mot fall från höjder (jfr EN363). Den har genomgått tester enligt normen EN795 (b). Stödremmen försedd med en avledare och ett säkringsstöd i toppen betraktas som förankringspunkt för en enda person, den är olämplig för användning som energiupptagare (jfr EN355). Den är CE-typgodkänd endast för typer försedda med stegar identifierade på anordningens märkning.

VIKTIG REKOMMENDATION:

För att garantera personsäkerheten, använd aldrig dessa utrustningar för godshantering eller lyftning. De är ej avsedda för detta.

UNDERHÅLL OCH LAGRING

- Undvik brutal hantering av utrustningarna och tillbehören, undvik stötar.
- Rengör dem regelbundet med rent vatten och en borste. Torka dem efter rengöringen.
- Lägg undan utrustningarna i en välventilerad lokal.
- Kontrollera regelbundet fixationsdelarna (axlar, skruvar, sprintar, muttrar, etc.).
- Kontrollera regelbundet karbinhakarnas skick, speciellt stängningsmekanismen och vridtappen (om sådan finns).

VIKTIG INFORMATION :

Före varje användning är det rekommenderbart att visuellt kontrollera skyddsutrustningens skick och vidta åtgärder för att garantera eventuellräddning i all trygghet. Om produkten förorenas, kontakta tillverkaren eller hans ombud. Om du tvivlar på produktens säkerhetsgrad eller om produkten använts för att stoppa ett fall är det ytterst viktigt för din säkerhet att skyddsutrustningen tas ur bruk och skickas tillbaka till tillverkaren eller till ett

godkänd servicecenter för kontroll eller kassering. Försök aldrig på egen hand att reparera en personlig skyddsprodukt – endast tillverkaren eller servicecentret har tillstånd att göra detta.

VIKTIGT

Dessa instruktioner måste förvaras tillsammans med produkten. Denna personliga skyddsutrustning måste kontrolleras minst en gång per år av tillverkaren eller av en auktoriserad person och kontrollen skall registreras på det kort som bifogas med utrustningen. Man uppskattar att maximal livslängd på en personlig skyddsutrustning med övervägande metall är obegränsad, man drar dock ner den maximala livslängden till 10 år, från tillverkningsdatum räknat, ifall dessa produkter förblir liggande oanvända. Följande faktorer kan emellertid förminska produktens prestanda och livslängd: dåliga lagringsförhållanden, felaktig användning, stopp av fall, mekanisk deformation, kontakt med kemiska (sura och basiska) produkter, utsättning för starka värmekällor > 60°C.

FÖRANKRINGSPUNKT :

Kom ihåg att alltid söka efter en förankringspunkt ovanför dig själv (där så är möjligt). Om möjligt, använd förankringspunkter mot byggnaden som står i enlighet med EN 795. Motståndet mot förankringspunkten måste i samtliga fall klara av 10 KN och :

- vara placerad ovanför användaren
- i ett vertikalt läge mot marken. (maximal vinkel +/- 30°)

ARBINHAKE

I enlighet med EN 362

När karbinhaken används för en förankringspunkt, kontrollera att förankringspunkten :

- är placerad **OVANFÖR** användaren
- har ett minimalt motstånd av 10 KN

**VID MONTERING AV KARBINHAKEN,
VAR NOGA MED ATT KONTROLLERA ATT
FÖRSLUTNINGEN AV DENSAMMA SKER
KORREKT.**

OBSERVERA

Karbinhaken är högst väsentlig för din säkerhet. Vi rekommenderar därför att :

- kontrollera karbinhans användning för att säkerställa att inga fel råder
- inga slitage samt att se att haken stängs igen ordentligt.
- inte fästa den och ta loss den flera gånger under en arbetsdag, om den har en manuell låsanordning.

**OM KARBINHAKEN VARIT UTSATT FÖR ATT
STOPPA ETT FALL, ÄR DETAV SÄKERHETSSKÅL
VIKTIGTATT RETURNERA TILLBAKA DEN FÖR
KONTROLL.**



Istruzioni generali

PUNTO DI ANCORAGGIO MOBILE

PUNTI IMPORTANTI

Avete acquistato i dispositivi di protezione individuale (DPI) e vi ringraziamo per la preferenza accordataci. Per poter soddisfare tutte le vostre esigenze in merito a questi prodotti, Vi chiediamo, prima dell'utilizzo, di seguire le informazioni contenute nel seguente manuale.

Ricordiamo che il non attenersi alle informazioni contenute in questo manuale potrebbe comportare gravi conseguenze. Vi raccomandiamo di rileggere di volta in volta le istruzioni riportate. Inoltre il fabbricante o il suo mandataro declina ogni responsabilità per qualsiasi uso, metodo di stoccaggio o metodo di manutenzione intrapreso in modo diverso rispetto alle indicazioni riportate in questo manuale.

SE L'ACQUIRENTE NON E' L'UTILIZZATORE FINALE, E' IMPORTANTE CHE LE ISTRUZIONI VENGANO DATE A CHI LO E'

ATTENZIONE

Le attività in altezza sono pericolose e possono comportare seri incidenti e ferite. Vi ricordiamo che siete personalmente responsabili nel caso di incidente, ferita o fatalità sia verso voi stessi che verso terzi, durante o in seguito all'uso di uno dei nostri prodotti. L'utilizzazione dei nostri prodotti è riservata a persone competenti che hanno seguito un addestramento adeguato o sotto la responsabilità di un superiore competente. Assicuratevi di essere stati adeguatamente addestrati all'uso di questo dispositivo e che abbiate completamente capito come funziona. Per qualsiasi dubbio, non correte alcun rischio, chiedete consiglio. E' requisito indispensabile una buona condizione fisica per intraprendere un lavoro in altezza.

TREPIEDE

conforme alla norma EN795 classe B

Posizionamento:

Alzare il treppiede, sbloccare la piastra di chiusura usando la leva di bloccaggio svitandola e/o alzandola, girare la piastra per posizionare le impronte di fronte ad ogni piede. Scostare i 3 piedi fino all'arresto, restringere la piastra di chiusura (non deve essere più possibile richiudere i piedi senza agire sul sistema di chiusura) Selezionare l'altezza di utilizzo di tutti i piedi. Togliere la copiglia di fissaggio, regolare l'altezza desiderata del piede, quindi riposizionare la copiglia. Prima di utilizzare il treppiede verificare la stabilità dello stesso ed assicurarsi che tutti i piedi poggino su una superficie stabile.

Il treppiede è stato progettato per essere utilizzato con attrezzature di protezione contro le cadute da altezze (v. EN363), nonché con attrezzature di salvataggio. Inoltre, esso è stato sottoposto a prove secondo la norma EN 795 (b). Gli anelli di ancoraggio situati in testa dell'apparecchio fungono da punto di ancoraggio per una sola persona, in caso di protezione contro le cadute, e per due persone, in caso di salvataggio. Gli anelli di ancoraggio sono adatti all'utilizzo di un discenditore conforme alla norma EN341, di un dispositivo anticaduta mobile su supporto di fissaggio

flexibile conforme alla norma EN353-2, di un assorbitore di energia conforme alla norma EN355, di un dispositivo anticaduta a richiamo automatico conforme alla norma EN360, di un connettore conforme alla norma EN362, di un dispositivo di salvataggio mediante sollevamento conforme alla norma EN1496.

BRACCIO DI SOSTEGNO ALLUNGABILE, POTEX

conforme alla norma EN795 classe B

Posizionamento:

Porre l'insieme della base sul suolo, incastrare le due parti di basamento destra e sinistra nel manicotto centrale. Assicurarsi che il manicotto si trovi in posizione verticale (l'insieme deve formare una U). Regolare la distanza dei due piedi per mezzo degli assi e chiudere gli assi con la copiglia fornita. Posizionare quindi l'albero di ancoraggio nel manicotto (cavo all'interno della U, argano nella parte posteriore). Regolare la stabilità del POTEX per mezzo dei martinetti situati alle estremità dei piedi. Per assicurare la vostra sicurezza, far attenzione a che l'insieme sia livellato. Non spostare mai il Potex in carico.

Il braccio di sostegno allungabile è stato progettato per essere utilizzato con attrezzature di protezione contro le cadute da altezze, nonché con attrezzature di salvataggio. Esso è stato sottoposto a prove secondo la norma EN 795 (b). La piastra di ancoraggio situata sul braccio può fungere da punto di ancoraggio per una sola persona, in caso di utilizzo come protezione contro le cadute, e per due persone, in caso di salvataggio. Questa piastra d'ancoraggio può essere utilizzata con un discenditore conforme alla norma EN341, un dispositivo anticaduta su supporto di fissaggio flessibile conforme alla norma EN353-2, un assorbitore di energia conforme alla norma EN355, un dispositivo anticaduta automatico conforme alla norma EN360, un connettore conforme alla norma EN362, o un dispositivo di salvataggio mediante sollevamento conforme alla norma EN1496.

D.F.I.

conforme alla norma EN795 classe B

Posizionamento:

Verificare il mantenimento e la chiusura della cinghia del supporto d'attacco cinto ad ogni montante della scala (i nastri auto-aggiungenti devono essere avvolti intorno al piolo). Liberare il supporto e le drizze di mantenimento allacciate intorno alla parte bassa della scala. Spiegare e posizionarla in appoggio sulla facciata d'intervento. Scostare fino al punto d'arresto, senza forzare, un montante dopo avere tirato sul chiavistello di chiusura e spiegarlo premendo l'eccentrico di bloccaggio (Attenzione non superare il limite identificabile con un segno rosso), ripetere l'operazione per il secondo montante. Infilare e tendere leggermente ogni drizza di mantenimento nei nottolini di arresto fissati sulla scala (si raccomanda di allacciare le estremità). Per una scala in piena sicurezza utilizzare solamente l'anticaduta mobile su supporto d'attacco flessibile (v. EN353-2), raccomandato dal produttore o dal suo mandatario. Il D.I.F. è stato progettato per essere utilizzato con attrezzature di protezione contro le cadute da altezze (v. EN363). E' stato sottoposto a prove secondo la norma EN795 (b). La cinghia dotata di un dissipatore e di un sup-

porto d'attacco all'estremità alta funge da punto di ancoraggio per una sola persona, non è adatto all'utilizzo di un assorbitore di energia (v. EN355).

I.X.E

Conforme alla norma EN795 classe B

Posizionamento:

Posizionare il supporto d'attacco sulla scala passando le fibbie della cinghia di estremità intorno ai montanti, poi chiuderlo avvolgendo il piolo o l'appoggio al palo usando i nastri auto-aggiungenti. Spiegare la scala e appoggiarla sulla facciata o sul palo d'intervento. Spiegare i montanti alla lunghezza desiderata prendendo sugli eccentrici di bloccaggio (Attenzione non superare il limite identificabile con un segno rosso), agganciarli sul piolo dell'estremità (sul penultimo per le scale che non sono dotate di un appoggio palo), verificare che s'incrocino. Gli eccentrici di bloccaggio devono trovarsi all'esterno della zona di lavoro e il montante senza cursore a destra della scala. Controllare la distanza fra i montanti utilizzando la barra telescopica piegata al minimo, poi chiudere il sistema grazie al cursore. Collegare i due montanti con la barra. Prevedere l'installazione dei nottolini d'arresto da fissare sulla scala. Per un intervento su un palo, la drizza deve avvolgere questo palo, per un intervento su facciata la drizza deve essere infilata alle estremità della barra. In ambedue i casi, infilare e tendere leggermente la drizza di mantenimento nei nottolini (si raccomanda di allacciare le estremità). Per una scatola in piena sicurezza utilizzare solamente l'anticaduta mobile su supporto d'attacco flessibile (v. EN353-2), raccomandato dal produttore o dal suo mandatario.

L'I.X.E. è stato progettato per essere utilizzato con attrezzature di protezione contro le cadute da altezze (v. EN363). E' stato sottoposto a prove secondo la norma EN795 (b). La cinghia dotata di un dissipatore e di un supporto d'attacco all'estremità alta funge da punto di ancoraggio per una sola persona, non è adatto all'utilizzo di un assorbitore di energia (v. EN355). Omologato CE soltanto sui i tipi di scale identificati sulla marcatura del dispositivo.

RACCOMANDAZIONE IMPORTANTE:

Onde assicurare la sicurezza delle persone, queste attrezzature non devono mai essere utilizzate per operazioni di movimentazione o di sollevamento. Esse non sono state progettate per dette operazioni.

MANUTENZIONE & STOCCAGGIO

- Evitare di sottoporre le attrezzature ed i relativi accessori a movimentazioni brutali; evitare gli urti degli stessi.
- Pulirli regolarmente con acqua per mezzo di una spazzola. Lasciarli asciugare dopo la pulizia
- Conservare le attrezzature in un luogo ventilato.
- Verificare regolarmente lo stato degli elementi di fissaggio (asse, vite, spinotto, dado, ecc...).
- Verificare regolarmente lo stato dei moschettoni, in particolare la loro chiusura e la buona rotazione del perno (se necessario).

RACCOMANDAZIONI IMPORTANTI

Prima d'ogni utilizzo, è consigliabile fare un'approfondita ispezione visiva al fine di accertare l'integrità del DPI e di prendere delle disposizioni circa la messa in opera di un eventuale salvataggio in piena sicurezza. In caso di conta-

minazione del vostro prodotto, consultare il produttore o il suo mandatario. Se avete dei dubbi circa lo stato di sicurezza di un prodotto o se il prodotto è stato utilizzato per fermare una caduta, è essenziale che sia ritirato dal servizio e che sia rinviato al produttore o ad un centro di riparazione qualificato per essere verificato o distrutto. Non provate mai a modificare o a riparare una parte del DPI da soli. Solo il produttore od un centro di riparazione autorizzato possono intraprendere queste riparazioni. Le presenti istruzioni devono essere custodite con il prodotto.

IMPORTANTE

Queste istruzioni vanno conservate con il prodotto. Questo DPI deve essere esaminato almeno una volta all'anno dal produttore o da una persona autorizzata. Il controllo deve essere registrato su un foglio che troverete in appendice. Si stima la durata di vita massima del DPI a dominante metallica come illimitata, tuttavia, portiamo questa durata di vita massima a 10 anni a partire dalla di fabbricazione nel caso di prodotti non apribili. Tuttavia i seguenti fattori possono ridurre la performance del prodotto e la durata di vita : cattivo stoccaggio, utilizzo incorretto, arresto di una caduta, deformazione meccanica, contatto con dei prodotti chimici (acidi e basici), esposizione ad importanti fonti di calore > 60°C.

PUNTO D'ANCORAGGIO :

E' preferibile attaccarsi ad un punto d'ancoraggio che sia situato sopra l'utilizzatore. Se possibile usate punti d'ancoraggio strutturali conformi alla norma EN795 che regola questa materia. La resistenza del punto d'ancoraggio deve, in tutti i casi, essere superiore a 10 KN ed

- il punto d'ancoraggio deve essere sopra l'operatore ,
- con un asse verticale rispetto al piano di calpestio. (angolo massim o +/- 30°)

MOSCHETTONE

Connettore Conforme alla Norma EN 362 Quando il moschettone sarà fissato ad un punto d'ancoraggio, controllate che il punto d'ancoraggio :

- sia situato SOPRA l'utilizzatore
- abbia un minimo di resistenza di 10 KN

AL MOMENTO DELLA CONNESSIONE AL MOSCHETTONE, CONTROLLARE CHE IL SISTEMA DI CHIUSURA SIA POSIZIONATO CORRETTAMENTE.

ATTENZIONE :

Il moschettone e' un elemento essenziale per la propria sicurezza. Raccomandiamo inoltre:

- Che il connettore sia attribuito, laddove possibile, ad un unico utilizzatore.
- Controllare che il moschettone, al fine di preservarlo contro ogni distorsione, non abbia nessun segno d'usura e verificare inoltre il buon funzionamento del sistema di chiusura.
- Che non sia fissato e ritirato più volte durante una giornata di lavoro se possiede una chiusura manuale.

ALLO STESSO MODO, SE IL MOSCHETTONE E' STATO USATO PER FERMARE UNA CADUTA, E' ESSENZIALE PER RAGIONI DI SICUREZZA RESTITUIRLO PER CONTROLLI.



Instrukcja Obsługi

RUCHOMY PUNKT ZAKOTWICZENIA

WAŻNE PUNKTY

Stałeś się posiadaczem Sprzętu Ochrony Osobistej z firmy i dziękujemy ci za okazane zaufanie. Aby ten produkt spełnił wszystkie twoje wymagania, prosimy cię aby przed każdym jego użyciem zapoznać się z instrukcjami w tym podręczniku.

Nie przestrzeganie tego może stworzyć niebezpieczeństwo powstania powanych zagrożeń dla bezpieczeństwa. Apelujemy więc o przeczytanie tych instrukcji od czasu do czasu. Ponadto Producent uchylił się wszelkiej odpowiedzialności za użytkowanie, sposoby magazynowania czy obsługę wykonywane w inny sposób ni opisany w niniejszym podręczniku.

JEŻELI KUPUJĄCY JEST POŚREDNIKIEM TO WAŻNE JEST ŻEBY NINIEJSZE INSTRUKCJE OTRZYMAŁ BEZPOŚREDNI UŻYTKOWNIK.

UWAGA :

Prace wykonywane na wysokości są niebezpieczne i stanowią zagrożenie powstania wypadków i urazów. Przypominamy, że jesteś osobiście odpowiedzialny w przypadku powstania wypadku, urazu lub śmierci. Dotyczy to zarówno ciebie jak i innej osoby podczas lub po kolejnym użyciu jednego z naszych produktów. Użytkowanie naszego sprzętu zarezerwowane jest dla osób kompetentnych po odpowiednim przeszkoleniu lub pod nadzorem kompetentnej osoby przełożonej. Upewnij się, że zostałeś właściwie przeszkolony w użytkowaniu tego środka ochrony osobistej, zastanów się jeszcze czy rozumiesz wszystkie jego zasady działania. Jeśli mimo to masz jakkolwiek wątpliwość nie podejmuj ryzyka przemilczenia tego lecz zasięgnij porady. Posiadanie dobrej kondycji fizycznej jest warunkiem koniecznym aby prowadzić prace na wysokości.

TRÓJNÓG

Zgodny z normą EN 795 klasa B

Sposób ustawienia:

Ustawić trójnog i rozłożyć jego 3 nogi aż do zatrzaśnięcia się systemu blokującego każdą nogę (nie może być możliwe ponowne złożenie nóg bez odblokowania systemu zamykania). Wybrać żądaną wysokość każdej nogi. W tym celu zdjąć zawleczkę mocującą, ustawić nogę na odpowiedniej wysokości, następnie założyć ponownie zawleczkę. Przed użyciem sprawdzić stabilność trójnogu oraz upewnić się, że każda noga spoczywa na płaskiej powierzchni.

Trójnog przeznaczony jest do użytku wraz z wyposażeniem ochrony indywidualnej przed spadkiem z wysokości (stosownie do normy EN 363), jak również z wyposażeniem ratowniczym. Został on poddany próbom odpowiadającym normie EN 795 (b). Pierścienie przytwierdzenia znajdujące się w jego górnej części mogą służyć jako punkt zakotwiczenia dla jednej osoby w przypadku użycia jako ochrony przed spadkiem i dla dwóch osób w przypadku ratowania. Pierścienie przytwierdzenia pozwalają na użycie pochłaniacza energii zgodnego z normą EN 355.

WYSI_GNIK ROZCI_GANY, POTEX

Zgodny z normą EN 795 klasa B

Sposób ustawienia:

Położyć całość podstawy na ziemi, połączyć obie części cokołu, prawą i lewą, z obudową centralną, utrzymując obudowę w pozycji pionowej (całość ma tworzyć literę U). Ustawić odstęp dwóch nóg za pomocą osi i zablokować każdą oś dostarczoną zawleczką. Następnie umieścić maszt zakotwiczenia w obudowie (kabel wewnątrz litery U, wciągarka z tyłu). Uregulować stabilność POPTExu za pomocą cylindrów znajdujących się na krańcach nóg. W celu zapewnienia bezpieczeństwa, należy sprawdzić, czy całość jest w poziomie. Uwaga, nigdy nie przemieszczać obciążonego Potex'u.

Wysiągnik rozciągany jest przeznaczony do użytku wraz z wyposażeniem ochrony indywidualnej przed spadkiem z wysokości (stosownie do normy EN 363), jak również z wyposażeniem ratowniczym. Został on poddany próbom stosownie do normy EN 795 (b). Płyta zakotwiczenia znajdująca się na ramieniu może służyć jako punkt zakotwiczenia dla jednej osoby w przypadku użycia jako ochrony przed spadkiem i dla dwóch osób w przypadku ratowania. Ta płyta ta może być używana z pochłaniaczem energii stosownie do normy EN 355.

SYSTEM ZABEZPIECZENIA DRABINY D.I.F

Zgodny z normą EN 795 klasa b

Sposób ustawienia:

Sprawdzić umocowanie i blokadę pasków zabezpieczających przymocowanych do każdego szczebla drabiny (paski samoprzyczepne powinny być owinięte dookoła szczebli). Odblokować podstawę oraz fały podtrzymujące dolnej części drabiny. Używać drabiny ustawiając ją skośnie w stosunku do powierzchni pracy. Rozstawić aż do oporu blokującego nie używając zbyt dużej siły w celu przesunięcia zasówki zamka blokującego (Uważać aby nie przekroczyć limitu blokowania oznaczonego na czerwoną, postępować podobnie w przypadku drugiego ramiona drabiny. Zaczepić i nacisnąć lekko wszystkie fały zawieszono na haczykach przeznaczonych do tego (radzimy zacząć jedynie końcówki). Aby bezpiecznie wspiąć się po drabinie używać jedynie ruchomego systemu podtrzymywania (stosownie do normy EN 353-2), zalecanego przez producenta lub jego przedstawiciela.

System D.I.F przeznaczony jest do użycia wraz z wyposażeniem zabezpieczającym przed spadkiem z wysokości (stosownie do normy EN 363). Został on poddany próbom stosownie do normy EN 795 (b). Pasek wyposażony w urządzenie pochłaniające energię i system zabezpieczający w górnej części służy jedynie do zaczepu dla jednej osoby, nie należy jego używać jako wyłącznego pochłaniacza energii (stosownie do normy EN 355).

SYSTEM BLOKADY DRABINY I.X.E

Zgodny z normą EN 795 klasa B

Sposób ustawienia:

Założyć system zabezpieczenia drabiny zaczepiając końcówki pasków na zewnątrz boków drabiny, zablokować je następnie okręcając dookoła szczebli lub ramion i używając do tego elementów samo-przyczepnych. Używać

drabiny ustawiając ją skośnie w stosunku do muru lub do słupa. Rozstawiać blokady na żądanej szerokości wywierając nacisk na zamek blokujący (Uważać aby nie przekroczyć limitu blokowania oznaczonego na czerwono), zaczepić końcówki na szczeble (na przedostatni w przypadku drabin nie posiadających oparcia na słup), sprawdzić czy blokady się krzyżują. Zamki blokujące powinny znajdować się na zewnątrz strefy pracy a ramię drabiny bez suwaka z prawej strony. Sprawdzić rozstawienie blokad za pomocą tyczki teleskopowej i zablokować następnie zasówkę. Połączyć dwa ramiona drabiny za pomocą tyczek blokujących. Przewidzieć użycie kołków blokujących na drabinie. W przypadku pracy na słupie, fał powinien otaczać go, w przypadku pracy na ścianie fał powinien zostać zaczepiony na końcówki tyczek blokujących. W tych dwóch przypadkach zaczepić i naciągnąć fał za pomocą kołków blokujących (radzimy też zawiązać końcówki). Aby wspiąć się bezpiecznie w górę, używać jedynie ruchomego punktu zakotwiczenia z wciągarką ratunkową (stosownie do normy EN 353-2) zalecane przez producenta i jego przedstawiciela handlowego.

System I.X.E przeznaczony jest do użytku wraz ze sprzętem zabezpieczającym przed spadkiem z wysokości (stosownie do normy EN 363). Poddany on został próbom stosownie do normy EN 795 (b). Paski wyposażone w system pochłaniania energii oraz z zabezpieczonymi końcówkami stanowią ruchomy punkt zakotwiczenia dla jednej osoby, nie mogą one być używane jako wyłączny system absorpcji energii (stosownie do normy EN 355). Został on homologowany w strefie UE jako przeznaczony jedynie do użytku z drabinami posiadającymi odpowiednie wyposażenie.

WAŻNA PORADA:

W celu zapewnienia bezpieczeństwa osób, nigdy nie używać tego wyposażenia do przenoszenia lub podnoszenia innych ciężarów, bowiem nie jest ono do tego przeznaczone.

KONSERWACJA I SKŁADOWANIE

- Chronić wyposażenie i jego akcesoria przed brutalną manipulacją i uderzeniami.
- Czyścić regularnie czystą wodą i szcztoką. Wysuszyć po myciu.
- Składować wyposażenie w miejscu przewietrzanym.
- Sprawdzać regularnie stan elementów mocowania (osi, śrub, zawleczek, nakrętek, itd...)
- Sprawdzać regularnie stan karabinków, szczególnie ich zamknięcie i prawidłowe obracanie się czopu (jeżeli istnieje).

WAŻNE ZALECENIA

Przed każdym użyciem należy dokonać dokładnych oględzin szelek w celu oceny czy spełniają one funkcje sprzętu ochrony osobistej oraz przygotować ewentualną pierwszą pomoc przy zachowaniu podstawowych środków bezpieczeństwa. W przypadku kontaminacji produktu-prosimy o skontaktowanie się z producentem lub jego przedstawicielem. W przypadku jakichkolwiek wątpliwości co do stanu zabezpieczenia sprzętu lub gdy sprzęt służył już do powstrzymania spadania nie może on być używany ponownie i powinien zostać odesłany do producenta lub do autoryzowanego zakładu serwisowego z celu jego

sprawdzenia lub destrukcji. Nigdy nie próbuj zmieniać lub naprawiać samemu własny sprzęt ochrony osobistej. Czynności takie może przeprowadzać jedynie producent lub autoryzowany zakład serwisowy.

UWAGA

Te instrukcje muszą zostać zachowane ze sprzętem. Powinien on być kontrolowany co najmniej raz na rok przez producenta lub przez osobę uprawnioną do tego a rezultat kontroli należy zapisać na fiszce załączonej dodatkowo. Maksymalną trwałość indywidualnego wyposażenia asekuracyjnego z przewagą materiałów metalowych uznaje się za nieograniczoną, ale przyjmuje się ograniczenie tej trwałości do 10 lat licząc od daty produkcji w przypadku produktów nierozbieralnych. Tymczasem, czynniki takie jak złe przechowywanie, złe użytkowanie, powstrzymanie spadania, deformacja mechaniczna, kontakt z produktami chemicznymi (kwasy i zasady), ekspozycja na wysokie temperatury > 60 °C mogą zmniejszyć optymalne działanie twojego sprzętu.

PUNKT KOTWICZENIA

Preferuje się umieszczać punkt kotwiczenia powyżej użytkownika. Jeżeli jest to możliwe należy dostosować punkt kotwiczenia w rozwiązaniu konstrukcyjnym spełniającym wymagania normy EN 795. Wytrzymałość punktu kotwiczenia we wszystkich przypadkach musi przewyższać 10 kN, a jego usytuowanie znajdować się powyżej użytkownika, w osi pionowej do płaszczyzny jego pracy (maksymalny kąt odchylenia może wynosić +/- 30°).

ARABIŃCZYK

Łącznik spełniający wymagania normy EN 362.

Jeżeli karabińczyk jest używany do połączenia z punktem kotwiczenia, należy sprawdzić czy punkt ten spełnia następujące wymagania:

- jest umieszczony powyżej użytkownika
- posiada minimalną wytrzymałość 10 kN

W MOMENCIE DOKONANIA POŁĄCZENIA Z KARABIŃCZYKIEM, SPRAWDZIĆ CZY SYSTEM ZAMYKAJĄCY ZNAJDUJE SIĘ NA WŁAŚCIWYM MIEJSCU.

UWAGA

Karabińczyk jest podstawowym elementem zapewniającym tobie bezpieczeństwo. Dlatego zalecamy tobie:

- przyporządkować łącznik tylko jednej sobie wszędzie tam gdzie to możliwe,
- sprawdzić karabińczyk przed każdym użyciem żeby ochronić się przed jakimikolwiek zniekształceniami, śladami zużycia i zweryfikować prawidłowe działanie systemu zamykającego.
- Nie blokować i nie rozłączać kilka razy dziennie karabińczyka jeżeli posiada on ręczny system blokowania.

W TEN SAM SPOSÓB POSTĘPUJ JEŻELI KARABIŃCZYK BRAŁ UDZIAŁ W POWSTRZYMYWANIU SPADANIA, ODDAĆ GO DO SPRAWDZENIA CO JEST KONIECZNE DLA CELÓW BEZPIECZEŃSTWA.

Individual protection equipment identification sheet / Fiche d'identification d'équipement de protection individuelle / Typenschild der Einzelpersonenschutzeinrichtung / Ficha de identificación del equipo de protección individual / Ficha de identificação do equipamento protecção individual / Identificatiefiche persoonlijke beschermingsuitrusting / Identifikationssskema for personligt beskyttelsesudstyr / Henkilökohtaisen turvalaitteen tunnustiedot / Kontroll- og identifikasjonskort for individuelt verneutstyr / Identifikationsblad för individuell skyddsutrustning / Scheda d'identificazione dell'attrezzatura per la protezione individuale / Karta identyfikacyjna

Equipment Type / Type d'équipement / Art der Einrichtung / Tipo de equipo / Tipo de equipamento / Type utrusting / Type udstyr / Laitteen tyyppi / Utstyrstype / Typ Av utrustning / Tipo d'attrezzatura / Nazwa wyposażenia :

Model Identification / Identification du modèle / Modell / Identificación del modelo / Identificação do modelo: / Identificatie model / Modellens identifikation / Mallin tunnus / Modellidentifikasjon / Identifiering av modellen / Identificazione del modello / Identyfikacja modelu :

Brand / Marque commerciale / Handelsbezeichnung
Marca comercial / Marca comercial / Handelsmerk Varemærke
Tavamerkki / Varemerke / Varumärke

Marca commerciale / Znak towarowy : **MILLER by SPERIAN**

Manufacturer / Fabricant / Hersteller
Fabricante / Fabricante / Fabrikant
Fabrikant / Valmistaja / Produzent
Tillverkare / Produttore / Producent :

SPERIAN FALL PROTECTION FRANCE
35-37, rue de la Bidauderie
18100 VIERZON CEDEX - FRANCE
Tél : (33) 02 48 52 40 40
Fax : (33) 02 48 71 04 97
e-mail: techniserv@sperian.com
Web: www.sperian.com

Serial n° / N° de série / Serien-Nr. / N.° de serie: / N.° de série / Seriennummer / Seriennummer / Sarjanumero / Seriennummer / Serie-nr / N. di serie / Nr seryjny :

Year of manufacture / Année de fabrication / Herstellungsjahr / Año de fabricación / Ano de fabrico / Fabrikagejaar / Fabrikationsår: / Valmistusvuosi / Fabrikasjonsår / Tillverkningsår / Anno di fabbricazione / Rok produkcji :

Purchase date / Date d'achat / Kaufdatum / Fecha de compra / Data da compra / Aankoopdatum / Købsdato / Ostöpäivämäärä / Innkjøpsdato / Inköpsdatum / Data di acquisto / Data zakupu :

Date of first use / Date de première utilisation / Datum des Ersteinsatzes / Fecha de primer uso / Data da primeira utilização / Datum eerste gebruik / Første anvendelsesdato / Kayttöönottopäivämäärä / Tatt i bruk (dato) / Datum för första användning / Data del primo utilizzo / Data wprowadzenia do użytku :

Remarks / Commentaires / Kommentar / Observaciones / Observações / Opmerkingen / Kommentarer / Huomautuksia / Kommentar / Kommentar / Kommentarije :

Notified body having carried out the CE test of type / Organisme notifié ayant réalisé l'examen CE de Type / Zugelassene Stelle, welche die CE-Typprüfung durchgeführt hat / Organismo notificado que ha realizado el examen CE de tipo / Organismo notificado tendo realizado o exame de tipo CE / Erkend organisme dat het CE type-onderzoek uitvoerde / Godkendt organisme, der har udført EU-typeafprøvningen / Ilmoitettu järjestyö, joka on suorittanut CE-tyyppitarkastuksen / Notifisert organ som har utført EU-typeundersøkelse / Offisielt prøvingsorgan som utført CE-kontrollen av Typ / Organismo notificato che ha effettuato il controllo CE del Tipo / Jednostka notyfikowana zrealizowała badanie CE typu:

- By APAVE SUDEUROPE SAS 0082 BP 3 33370 ARTIGUES près BORDEAUX FRANCE
- BG BAU - Berufsgenossenschaft der Bauwirtschaft - n°0299 Prüf- und Zertifizierungsstelle des FA PSA, Zwengenberger Straße 68 42781 Haan (GERMANY)
- By SGS United Kingdom Ltd 0120 Unit 202B Worle Parkway Cedex BS22 6WA Weston Super Mare UK
- DEKRA EXAM GmbH - n°0158 Test Laboratory for Component Safety- Seilprüfstelle- Dinnendahlstr. 9 - 44809 Bochum - Germany

Notified body responsible for production monitoring and inspection / Organisme notifié intervenant dans le suivi et le contrôle de la production / Zugelassene Stelle, die bei der Verfolgung und Kontrolle der Herstellung mitgewirkt hat / Organismo notificado que interviene en el seguimiento del control de la producción / Organismo notificado interviente no acompanhamento e no controlo da produção / Erkend organisme dat tussenkomt in het opvolgen in het controleren van de productie / Godkendt organisme, der har udført produktionskontrol / Ilmoitettu järjestyö, joka on suorittanut tuotannonvalvonnan seurannan: / Notifisert organ for oppfølging og produksjonskontroll / Offisielt prøvingsorgan som medvirker vid p rod u lti onsuppf oljningen Dch -kontrollen / Organismo notificato che interviene nei controllo della produzione / Jednostka notyfikowana brata udziaf w kontroli produkcji:

- AFNOR Certification (0333) 11, rue Francis de Pressensé 93571 La Plaine St Denis Cedex FRANCE
- By SGS United Kingdom Ltd 0120 Unit 202B Worle Parkway Cedex BS22 6WA Weston Super Mare UK

SPERIAN FALL PROTECTION France
35 - 37, rue de la Bidauderie
18100 VIERZON - France